

REPUBLICA



Diário Oficial

REPÚBLICA
FEDERATIVA
DO BRASIL

SUPLEMENTO AO Nº 136

SEGUNDA-FEIRA, 16 DE JULHO DE 1984

BRASÍLIA — DF

Ministério da Aeronáutica

GABINETE DO MINISTRO

PORTARIA Nº 0629/GM5, de 02 de Maio de 1984

Aprova e Efetiva Planos Específicos de Zoneamento de Ruído e dá outras providências.

O MINISTRO DE ESTADO DA AERONÁUTICA, de acordo com o disposto no artigo 57 do Código Brasileiro do Ar, instituído pelo Decreto-lei nº 32, de 18 de novembro de 1966, com a redação dada pelo artigo 49 da Lei nº 6.997, de 07 de junho de 1982, e § 1º do artigo 3º do Decreto nº 89.431, de 08 de março de 1984, resolve:

Art 1º - Aprovar os Planos Específicos de Zoneamento de Ruído para os seguintes Aeroportos Nacionais:

CIDADE	SIGLA DA U.F.	DENOMINAÇÃO	ANEXO
COMAR I			
ALTAMIRA	PA	Aeroporto de Altamira	I
BELÉM	PA	Aeroporto Internacional de Belém	LXXX
IMPERATRIZ	MA	Aeroporto de Imperatriz	II
MACAPÁ	AP	Aeroporto Internacional de Macapá	III
MARABÁ	PA	Aeroporto de Marabá	IV
SANTARÉM	PA	Aeroporto de Santarém	LXXVI
SÃO LUÍS	MA	Aeroporto de São Luís	LXXXIII
TUCURUÍ	PA	Aeroporto de Tucuruí	V
COMAR II			
ARACAJU	SE	Aeroporto de Aracaju	LXII
CAMPINA GRANDE	PB	Aeroporto Presidente João Suassuna	VI
FERNANDO DE NORONHA	FN	Aeroporto de Fernando de Noronha	VII
FORTALEZA	CE	Aeroporto Pinto Martins	LXXIX
ILHÉUS	BA	Aeroporto de Ilhéus	LXXI
ITABUNA	BA	Aeroporto de Itabuna	VIII
JEQUIÉ	BA	Aeroporto de Jequié	IX
JOÃO PESSOA	PB	Aeroporto Presidente Castro Pinto	X
MACEIÓ	AL	Aeroporto Campo dos Palmares	LXXII
NATAL	RN	Aeroporto Augusto Severo	LXXXV
PAULO AFONSO	BA	Aeroporto de Paulo Afonso	XI
RECIFE	PE	Aeroporto Internacional Guararapes	LXXXI
SALVADOR	BA	Aeroporto Internacional Dois de Julho	LXXV
TERESINA	PI	Aeroporto de Teresina	LXXVII
COMAR III			
BELO HORIZONTE	MG	Aeroporto de Confins	LXIII
COLATINA	ES	Aeródromo de Colatina	XII
ITUJUBA	MG	Aeródromo de Itujuba	XIII
MONTES CLAROS	MG	Aeroporto de Montes Claros	XIV
RIO DE JANEIRO	RJ	Aeroporto Santos Dumont	LXXXIV
RIO DE JANEIRO	RJ	Aeroporto Internac. do Rio de Janeiro	LXXXVIII
UBERABA	MG	Aeroporto de Uberaba	XV
UBERLÂNDIA	MG	Aeroporto de Uberlândia	XVI
VITÓRIA	ES	Aeroporto de Vitória	LXXXVII
COMAR IV			
ARAÇATUBA	SP	Aeroporto de Araçatuba	XVII
ARARAQUARA	SP	Aeroporto de Araraquara	XVIII
ASSIS	SP	Aeroporto de Assis	XIX
BAURU	SP	Aeroporto de Bauru	XX
BARRETOS	SP	Aeroporto de Barretos	XXI
BOTUCATU	SP	Aeroporto de Botucatu	XXII
BRAGANÇA PAULISTA	SP	Aeroporto de Bragança Paulista	XXIII
CAMPO GRANDE	MS	Aeroporto Int. de Campo Grande	LXV

CIDADE	SIGLA DA U.F.	DENOMINAÇÃO	ANEXO
CATANDUVA	SP	Aeroporto de Catanduva	XXIV
CORUMBÁ	MS	Aeroporto Internacional de Corumbá	XXV
DRACENA	SP	Aeroporto de Dracena	XXVI
FRANCA	SP	Aeroporto de Franca	XXVII
GUARATINGUETÁ	SP	Aeroporto de Guaratinguetá	XXVIII
IBITINGA	SP	Aeroporto de Ibitinga	XXIX
ITANHAÉM	SP	Aeroporto de Itanhaém	XXX
ITAPEVA	SP	Aeroporto de Itapeva	XXXI
JUNDIAÍ	SP	Aeroporto de Jundiaí	XXXII
LINS	SP	Aeroporto de Lins	XXXIII
MARILIA	SP	Aeroporto de Marília	XXXIV
OURINOS	SP	Aeroporto de Ourinhos	XXXV
PRESIDENTE PRUDENTE	SP	Aeroporto de Presidente Prudente	XXXVI
REGISTRO	SP	Aeroporto de Registro	XXXVII
RIBEIRÃO PRETO	SP	Aeroporto Leite Lopes	XXXVIII
SÃO JOSÉ DO RIO PRETO	SP	Aeroporto de São José do Rio Preto	XXXIX
SÃO JOSÉ DOS CAMPOS	SP	Aeroporto de São José dos Campos	XL
SÃO MANUEL	SP	Aeroporto de São Manuel	XLI
SÃO PAULO	SP	Aeroporto de São Paulo (Guarulhos)	LXXXII
SÃO PAULO	SP	Aeroporto Campo de Marte	XLII
SÃO PAULO	SP	Aeroporto Intern. de S. Paulo (Congonhas)	LXXXIX
SOROCABA	SP	Aeroporto de Sorocaba	XLIII
TUPÁ	SP	Aeroporto de Tupá	XLIV
UBATUBA	SP	Aeroporto de Ubatuba	XLV
URUBUPUNGA	SP	Aeroporto de Urubupungá	XLVI
VOTUPORANGA	SP	Aeroporto de Votuporanga	XLVII
CAMPINAS	SP	Aeroporto Inter. de Campinas (Viracopos)	XC
COMAR V			
CANOAS	RS	Aeroporto de Porto Alegre	LV
CASCADEL	PR	Aeroporto de Cascavel	XLVIII
CURITIBA	PR	Aeroporto de Curitiba (Afonso Pena)	LXVII
CURITIBA	PR	Aeroporto de Curitiba (Bacacheri)	XLIX
FLORIANÓPOLIS	SC	Aeroporto de Florianópolis	LXVIII
FOZ DO IGUAÇU	PR	Aeroporto Inter. de Foz do Iguaçu	LXIX
LONDRINA	PR	Aeroporto de Londrina	L
MARINGÁ	PR	Aeroporto de Maringá	LII
NAVEGANTES	SC	Aeroporto de Navegantes	LI
PASSO FUNDO	RS	Aeroporto de Lauro Kurtz	LIII
PELOTAS	RS	Aeroporto Internacional de Pelotas	LIV
PORTO ALEGRE	RS	Aeroporto Inter. Salgado Filho	LXXIV
SANTA MARIA	RS	Aeroporto de Santa Maria	LVI
COMAR VI			
BRASÍLIA	DF	Aeroporto Internacional de Brasília	LXXXVI
CUIABÁ	MT	Aeroporto Marechal Rondon	LXVI
GOIÂNIA	GO	Aeroporto de Goiânia (Stº Genoveva)	LXX
COMAR VII			
BOA VISTA	RR	Aeroporto Inter. de Boa Vista	LXIV
CRUZEIRO DO SUL	AC	Aeroporto Inter. de Cruzeiro do Sul	LVII
MANAUS	AM	Aeroporto Inter. Eduardo Gomes	LXXIII
MANAUS	AM	Aeroporto de Ponta Pelada	LVIII
PORTO VELHO	RO	Aeroporto de Porto Velho	LXXVIII
RIO BRANCO	AC	Aeroporto Inter. de Rio Branco	LIX
TABATINGA	AM	Aeroporto Internacional de Tabatinga	LX
TEFÉ	AM	Aeroporto de Tefé	LXI

Parágrafo Único - Os Planos Específicos de Zoneamento de Ruído constantes deste artigo, constituem os Anexos I a XC, respectivamente desta Portaria.

Art 2º - Esta Portaria entra em vigor na data de sua publicação, revogadas as disposições em contrário, em especial a Portaria nº 296/GM5, de 18 de março de 1981; a Portaria nº 682/GM5, de 05 de junho de 1981; a Portaria nº 786/GM5, de 29 de junho de 1981; a Portaria nº 791/GM5, de 23 de julho de 1982, a Portaria nº 1.121/GM5, de 14 de setembro de 1981 e a Portaria nº 777/GM5, de 16 de julho de 1982.

DELÍO JARDIM DE MATOS

1 COMAR

PLANO ESPECÍFICO DE ZONEAMENTO DE RUI DO AEROPORTO DE ALTAMIRA - PA

ANEXO 11

APROVADO PELA PORTARIA Nº 629/GM5, DE 02 DE maio DE 1984

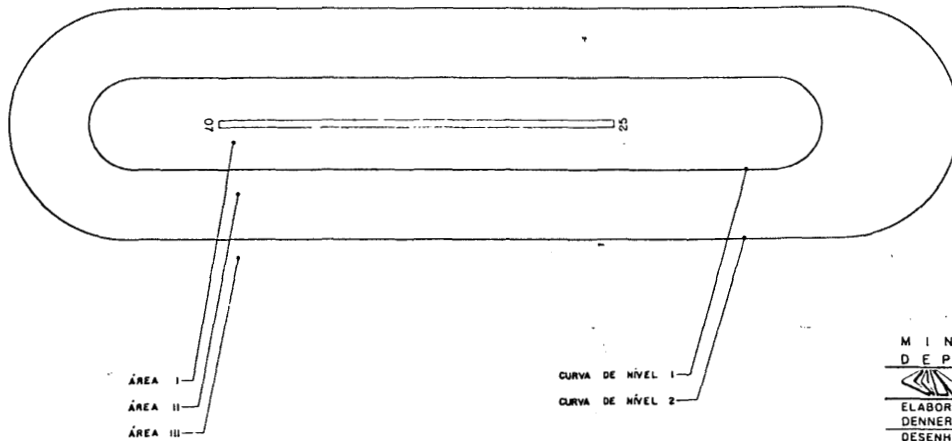

MINISTÉRIO DA AERONÁUTICA
DEPARTAMENTO DE AVIAÇÃO CIVIL
CECIA AEROPORTO DE ALTAMIRA
ALTAMIRA - PA

ELABORAÇÃO DENNER S. VERONESE
DESENHO JOACIR DOS S. TEIXEIRA
CONFERIDO JORGE CLAUDIO DA S. PINTO

PLANO ESPECÍFICO DE ZONEAMENTO DE RUI DO

ESCALA GRÁFICA DATA FEV. 84 DESENHO Nº SBHT PR/EZR 330 001

PLANO ESPECÍFICO DE ZONEAMENTO DE RUI DO AEROPORTO INTERNACIONAL DE BELÉM - PA

ANEXO LXXX

APROVADO PELA PORTARIA Nº 629/GM5, DE 02 DE maio DE 1984

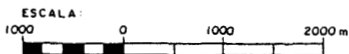
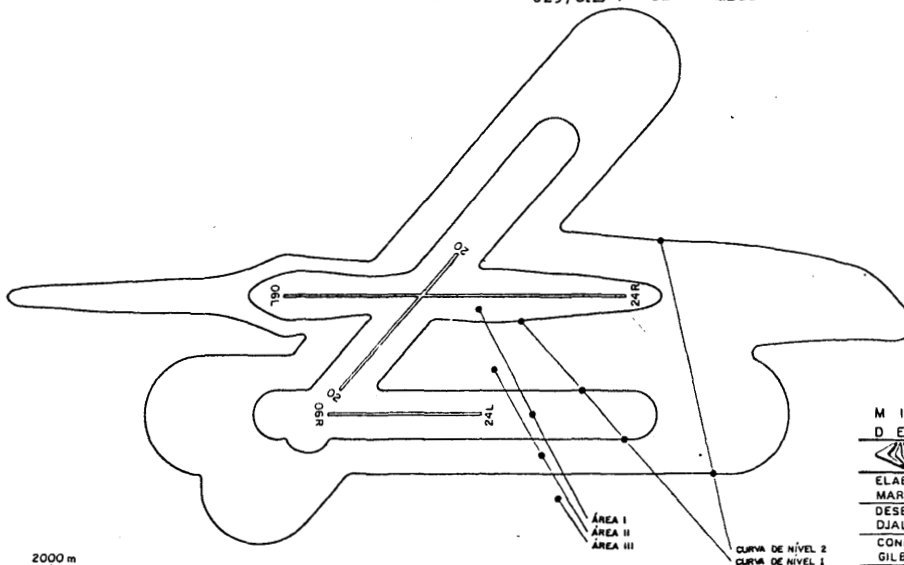

MINISTÉRIO DA AERONÁUTICA
DEPARTAMENTO DE AVIAÇÃO CIVIL
CECIA AEROPORTO INTERNACIONAL DE BELÉM
BELÉM-PA

ELABORAÇÃO MARCO ANTONIO DE O. LOPES
DESENHO DJALMA LUIZ PEREIRA JUNIOR
CONFERIDO GILBERTO WAGNER BARATO

PLANO ESPECÍFICO DE ZONEAMENTO DE RUI DO

ESCALA GRÁFICA DATA FEV. 84 DESENHO Nº SBBE PR/EZR 330 001

PLANO ESPECÍFICO DE ZONEAMENTO DE RUI DO AEROPORTO DE IMPERATRIZ - MA

ANEXO II

APROVADO PELA PORTARIA Nº 629/GM5, DE 02 DE maio DE 1984

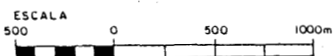
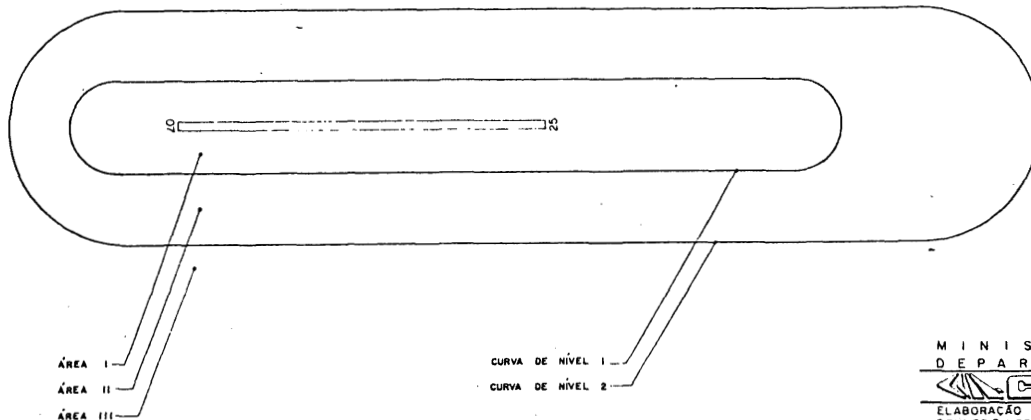

MINISTÉRIO DA AERONÁUTICA
DEPARTAMENTO DE AVIAÇÃO CIVIL
CECIA AEROPORTO DE IMPERATRIZ
IMPERATRIZ-MA

ELABORAÇÃO DENNER S. VERONESE
DESENHO JOACIR DOS S. TEIXEIRA
CONFERIDO JORGE CLAUDIO DA S. PINTO

PLANO ESPECÍFICO DE ZONEAMENTO DE RUI DO

ESCALA GRÁFICA DATA FEV. 84 DESENHO Nº SBIZ PR/EZR 330 001

PLANO ESPECÍFICO DE ZONEAMENTO DE RUI DO AEROPORTO INTERNACIONAL DE MACAPÁ - AP

ANEXO III

APROVADO PELA PORTARIA Nº 629/GM5 ,DE 02 DE maio DE 1984

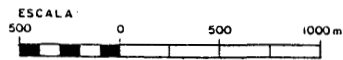
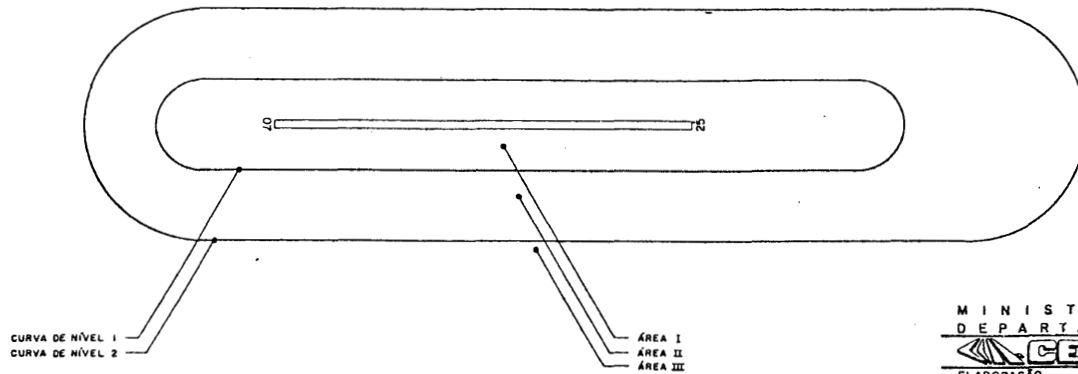

MINISTÉRIO DA AERONÁUTICA
DEPARTAMENTO DE AVIAÇÃO CIVIL
CECIA AEROPORTO INTERNACIONAL DE MACAPÁ
MACAPÁ - AP

ELABORAÇÃO DENNER S. VERONESE
DESENHO NELSON IVAN DE ARAUJO
CONFERIDO JORGE CLAUDIO DA S. PINTO

PLANO ESPECÍFICO DE ZONEAMENTO DE RUI DO

ESCALA GRÁFICA DATA FEV. 84 DESENHO Nº SBMQ PR/EZR/330 001

PLANO ESPECÍFICO DE ZONEAMENTO DE RUI DO AEROPORTO DE MARABÁ - PA

ANEXO IV

APROVADO PELA PORTARIA Nº 629/GM5 ,DE 02 DE maio DE 1984

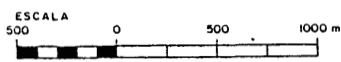
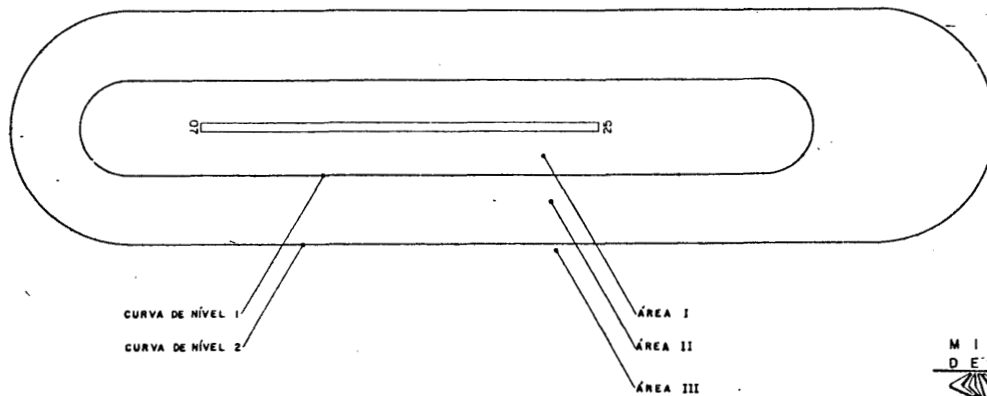

MINISTÉRIO DA AERONÁUTICA
DEPARTAMENTO DE AVIAÇÃO CIVIL
CECIA AEROPORTO DE MARABÁ
MARABÁ - PA

ELABORAÇÃO DENNER S. VERONESE
DESENHO JOACIR DOS S. TEIXEIRA
CONFERIDO JORGE CLAUDIO DA S. PINTO

PLANO ESPECÍFICO DE ZONEAMENTO DE RUI DO

ESCALA GRÁFICA DATA FEV. 84 DESENHO Nº SBMA PR/EZR/330 001

PLANO ESPECÍFICO DE ZONEAMENTO DE RUI DO AEROPORTO DE SANTARÉM - PA

ANEXO LXXVI

APROVADO PELA PORTARIA Nº 629/GM5 ,DE 02 DE maio DE 1984

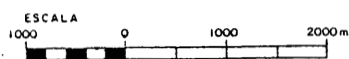
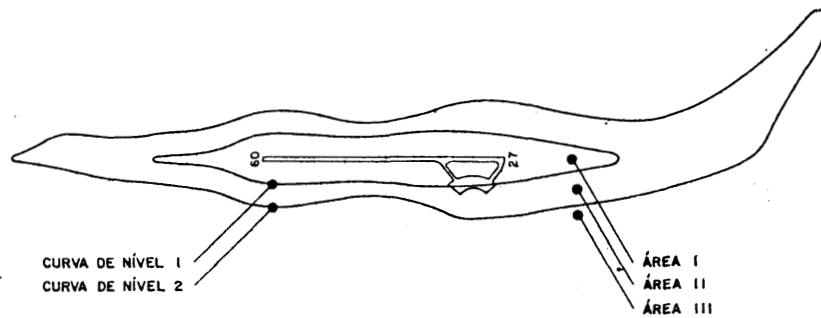

MINISTÉRIO DA AERONÁUTICA
DEPARTAMENTO DE AVIAÇÃO CIVIL
CECIA AEROPORTO DE SANTARÉM
SANTARÉM - PA

ELABORAÇÃO MARCO ANTONIO DE O. LOPES
DESENHO NELSON IVAN DE ARAUJO
CONFERIDO JORGE CLAUDIO DA S. PINTO

PLANO ESPECÍFICO DE ZONEAMENTO DE RUI DO

ESCALA GRÁFICA DATA FEV. 84 DESENHO Nº SBSN PR/EZR/330 001

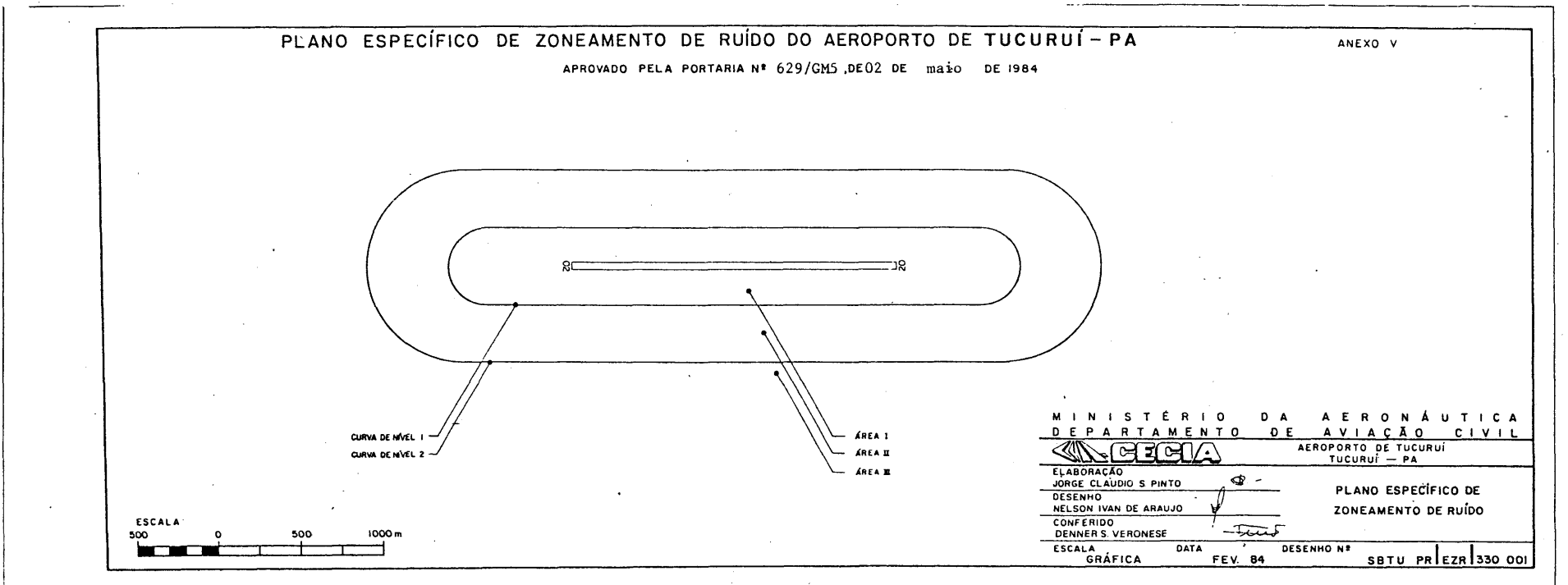
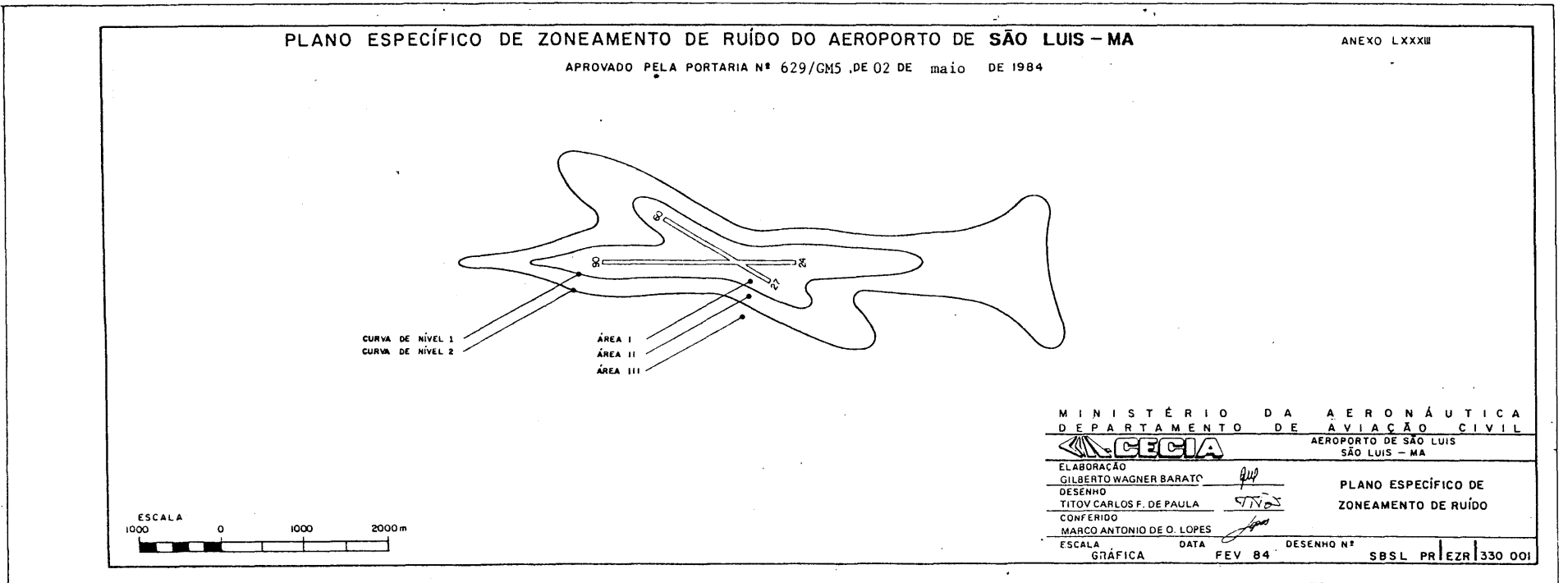

II COMAR

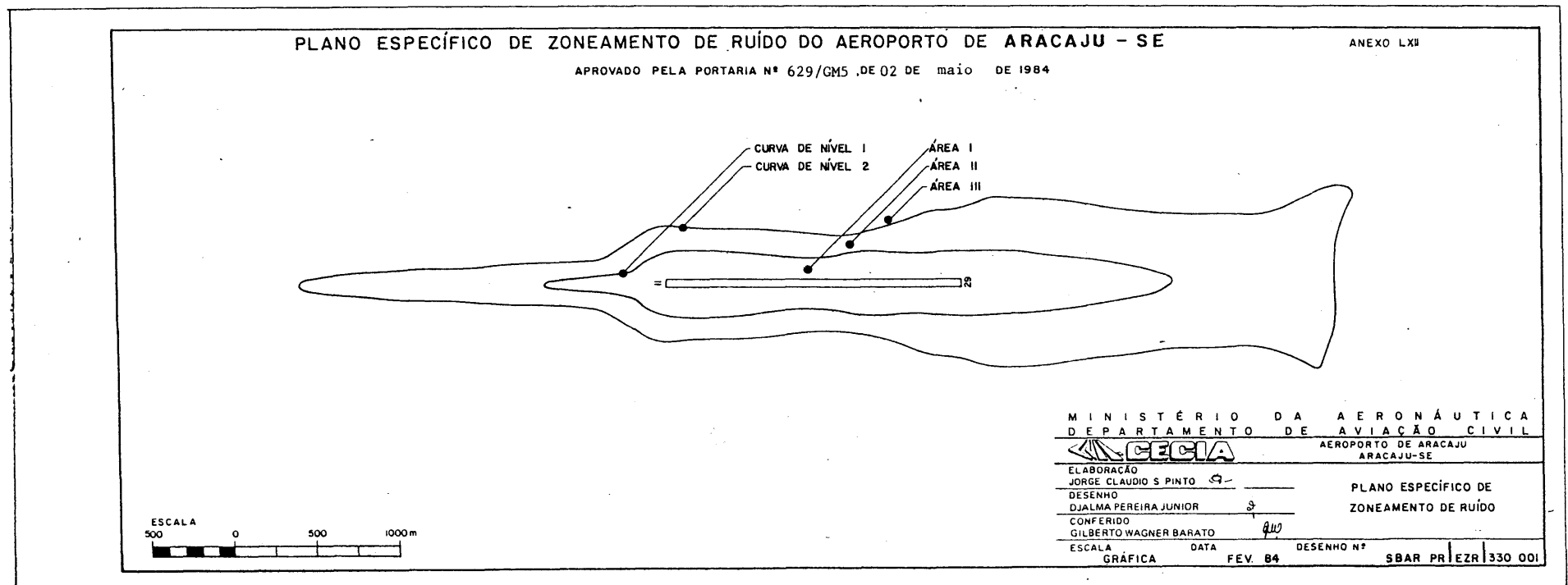

PLANO ESPECÍFICO DE ZONEAMENTO DE RUÍDO DO AEROPORTO PRESIDENTE JOÃO SUASSUNA - (CAMPINA GRANDE-PB) ANEXO VI
 APROVADO PELA PORTARIA Nº 629/GM5, DE 02 DE maio DE 1984

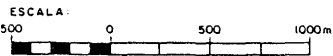
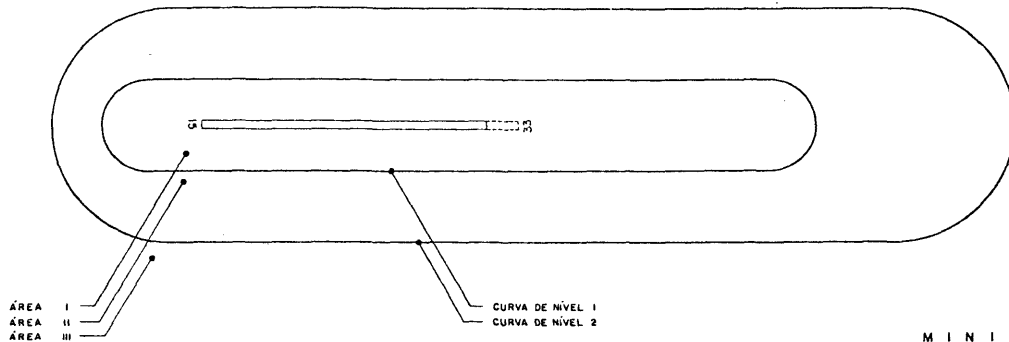

MINISTÉRIO DA AERONÁUTICA
 DEPARTAMENTO DE AVIAÇÃO CIVIL
CECIA AEROPORTO PRESIDENTE JOÃO SUASSUNA
 CAMPINA GRANDE - PB

ELABORAÇÃO JORGE CLAUDIO S. PINTO
 DESENHO SÉRGIO NICOLAU RODRIGUES
 CONFERIDO DENNER S. VERONESE

PLANO ESPECÍFICO DE ZONEAMENTO DE RUÍDO

ESCALA GRÁFICA DATA FEV. 84 DESENHO Nº SBKG PR/EZR/330 001

PLANO ESPECÍFICO DE ZONEAMENTO DE RUÍDO DO AEROPORTO DE FERNANDO DE NORONHA - FN ANEXO VII
 APROVADO PELA PORTARIA Nº 629/GM5, DE 02 DE maio DE 1984

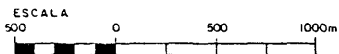
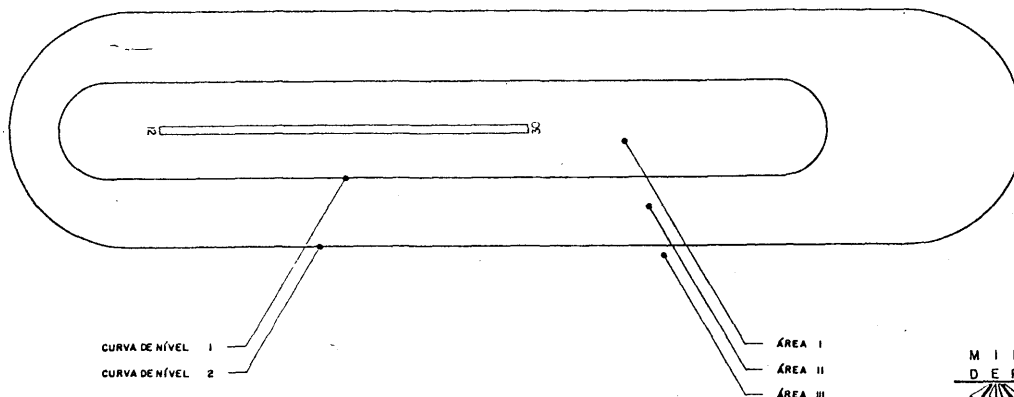

MINISTÉRIO DA AERONÁUTICA
 DEPARTAMENTO DE AVIAÇÃO CIVIL
CECIA AEROPORTO DE FERNANDO DE NORONHA
 FERNANDO DE NORONHA - FN

ELABORAÇÃO DENNER S. VERONESE
 DESENHO SÉRGIO NICOLAU RODRIGUES
 CONFERIDO JORGE CLAUDIO DA S. PINTO

PLANO ESPECÍFICO DE ZONEAMENTO DE RUÍDO

ESCALA GRÁFICA DATA FEV. 84 DESENHO Nº SBFN PR/EZR/330 001

PLANO ESPECÍFICO DE ZONEAMENTO DE RUÍDO DO AEROPORTO PINTO MARTINS - (FORTALEZA - CE) ANEXO LXXIX
 APROVADO PELA PORTARIA Nº 629/GM5, DE 02 DE maio DE 1984

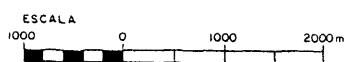
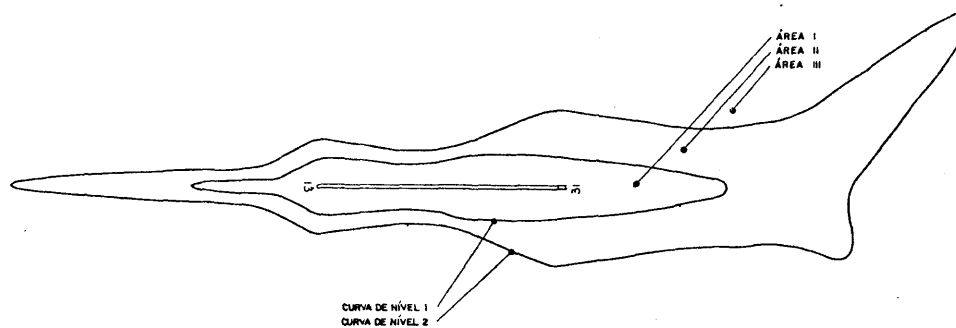

MINISTÉRIO DA AERONÁUTICA
 DEPARTAMENTO DE AVIAÇÃO CIVIL
CECIA AEROPORTO PINTO MARTINS
 FORTALEZA - CE

ELABORAÇÃO MARCO ANTONIO DE O. LOPES
 DESENHO NELSON IVAN DE ARAUJO
 CONFERIDO GILBERTO WAGNER BARATO

PLANO ESPECÍFICO DE ZONEAMENTO DE RUÍDO

ESCALA GRÁFICA DATA FEV. 84 DESENHO Nº SBFZ PR/EZR/330 001

PLANO ESPECÍFICO DE ZONEAMENTO DE RUIDO DO AEROPORTO DE ILHÉUS - BA

ANEXO LXXI

APROVADO PELA PORTARIA Nº 629/GMS, DE 02 DE maio DE 1984

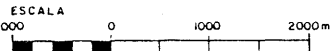
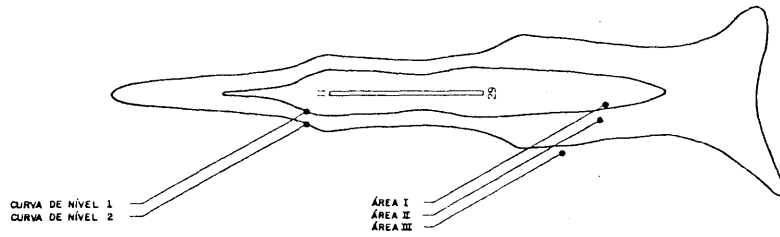

MINISTÉRIO DA AERONÁUTICA
DEPARTAMENTO DE AVIAÇÃO CIVIL



AEROPORTO DE ILHÉUS
ILHÉUS-BA

ELABORAÇÃO
MARCO ANTONIO DE O. LOPES
DESENHO
NELSON IVAN DE ARAUJO
CONFERIDO
GILBERTO WAGNER BARATO

PLANO ESPECÍFICO DE
ZONEAMENTO DE RUIDO

ESCALA GRÁFICA DATA FEV. 84 DESENHO Nº SBIL PR/EZR/330 001

PLANO ESPECÍFICO DE ZONEAMENTO DE RUIDO DO AEROPORTO DE ITABUNA - BA

ANEXO VIII

APROVADO PELA PORTARIA Nº 629/GMS, DE 02 DE maio DE 1984

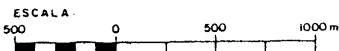
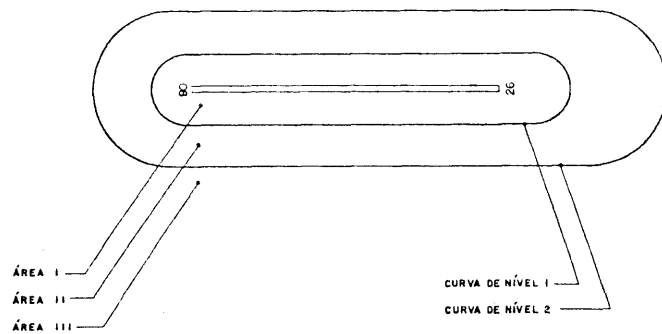

MINISTÉRIO DA AERONÁUTICA
DEPARTAMENTO DE AVIAÇÃO CIVIL



AEROPORTO DE ITABUNA
ITABUNA-BA

ELABORAÇÃO
NEUZA MARIA DA ROSA
DESENHO
SÉRGIO NICOLAU RODRIGUES
CONFERIDO
DENNER S. VERONESE

PLANO ESPECÍFICO DE
ZONEAMENTO DE RUIDO

ESCALA GRÁFICA DATA FEV. 84 DESENHO Nº SNHA PR/EZR/330 001

PLANO ESPECÍFICO DE ZONEAMENTO DE RUIDO DO AEROPORTO DE JEQUIÉ - BA

ANEXO IX

APROVADO PELA PORTARIA Nº 629/GMS, DE 02 DE maio DE 1984

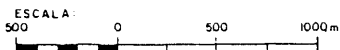
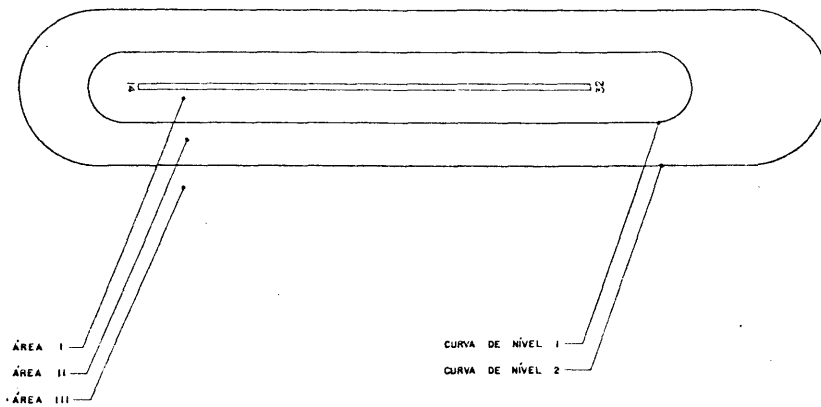

MINISTÉRIO DA AERONÁUTICA
DEPARTAMENTO DE AVIAÇÃO CIVIL

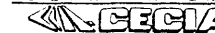

AEROPORTO DE JEQUIÉ
JEQUIÉ - BA

ELABORAÇÃO
DENNER S. VERONESE
DESENHO
JOACIR DOS S. TEIXEIRA
CONFERIDO
JORGE CLAUDIO DA S. PINTO

PLANO ESPECÍFICO DE
ZONEAMENTO DE RUIDO

ESCALA GRÁFICA DATA FEV. 84 DESENHO Nº SNJK PR/EZR/330 001

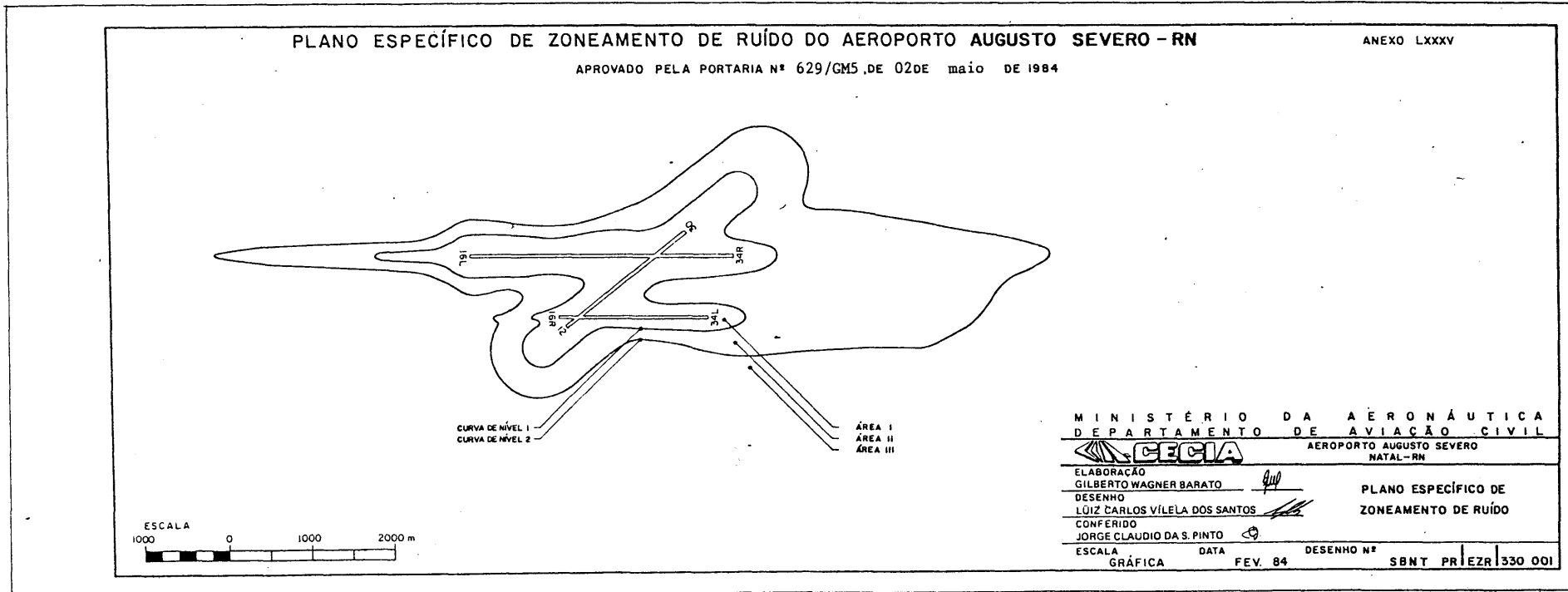
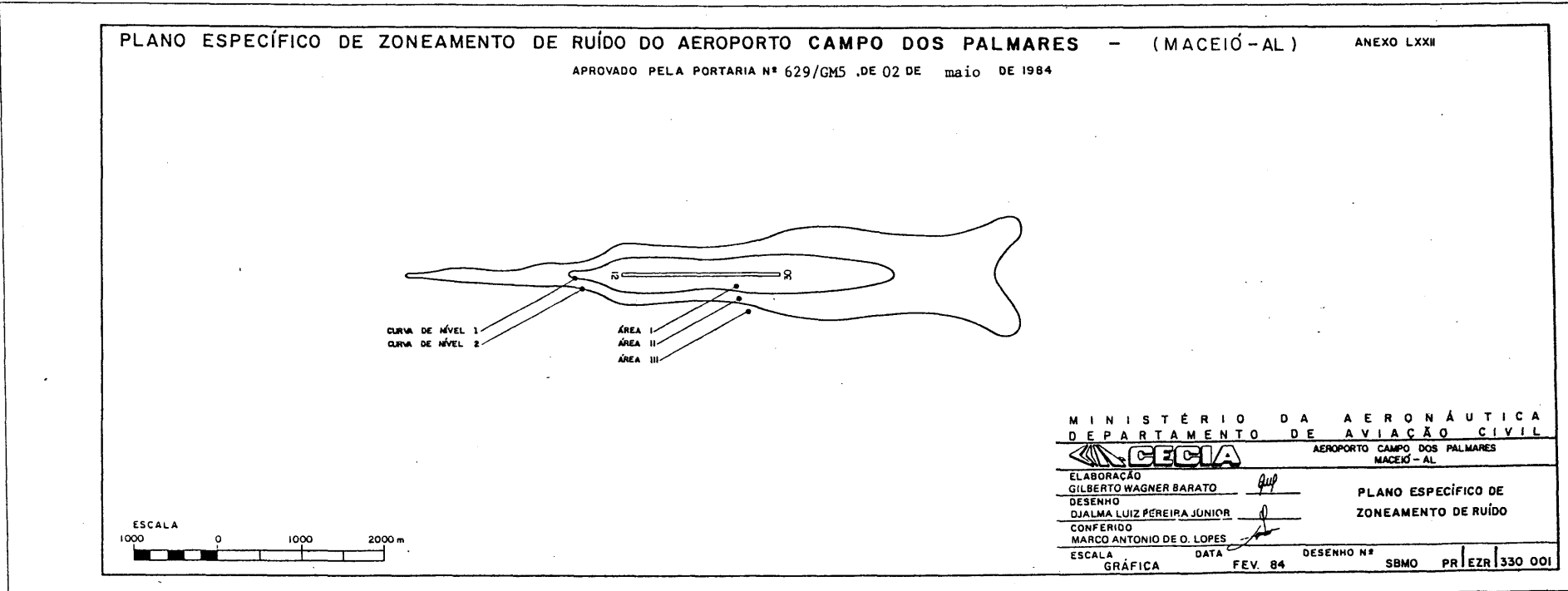
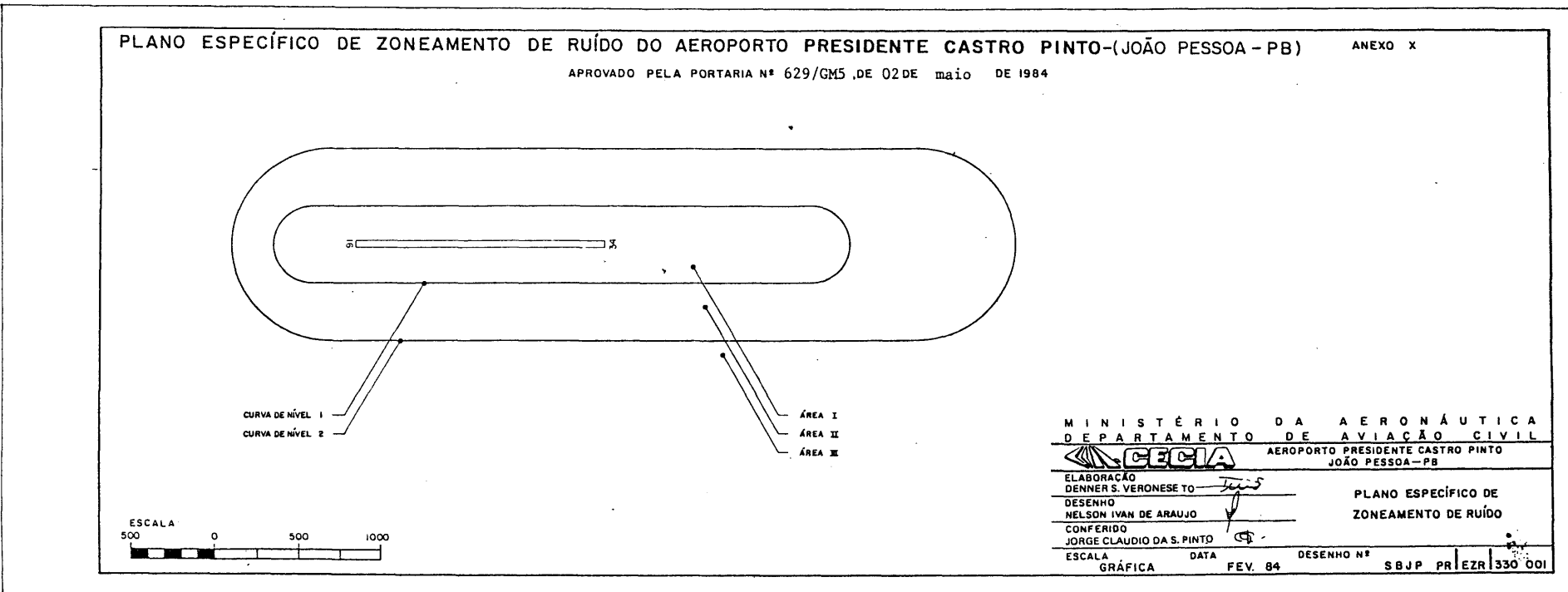

PLANO ESPECÍFICO DE ZONEAMENTO DE RÚIDO DO AEROPORTO DE PAULO AFONSO - BA

ANEXO XI

APROVADO PELA PORTARIA Nº 629/GM5 DE 02 DE maio DE 1984

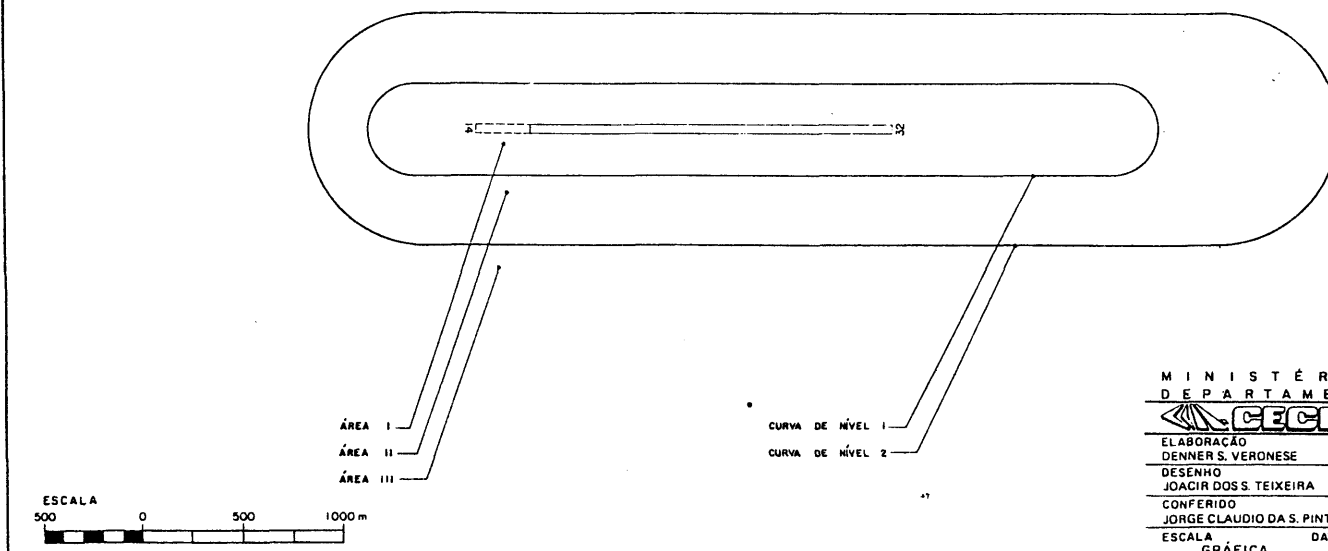

MINISTÉRIO DA AERONÁUTICA
 DEPARTAMENTO DE AVIAÇÃO CIVIL
CECIA AEROPORTO DE PAULO AFONSO
 PAULO AFONSO-BA

ELABORAÇÃO DENNER S. VERONESE
 DESENHO JOACIR DOS S. TEIXEIRA
 CONFERIDO JORGE CLAUDIO DA S. PINTO

PLANO ESPECÍFICO DE ZONEAMENTO DE RÚIDO

ESCALA GRÁFICA DATA FEV. 84 DESENHO Nº SBUF PR | EZR | 330 001

PLANO ESPECÍFICO DE ZONEAMENTO DE RÚIDO DO AEROPORTO INTERNACIONAL GUARARAPES - PE

ANEXO LXXXI

APROVADO PELA PORTARIA Nº 629/GM5 DE 02 DE maio DE 1984

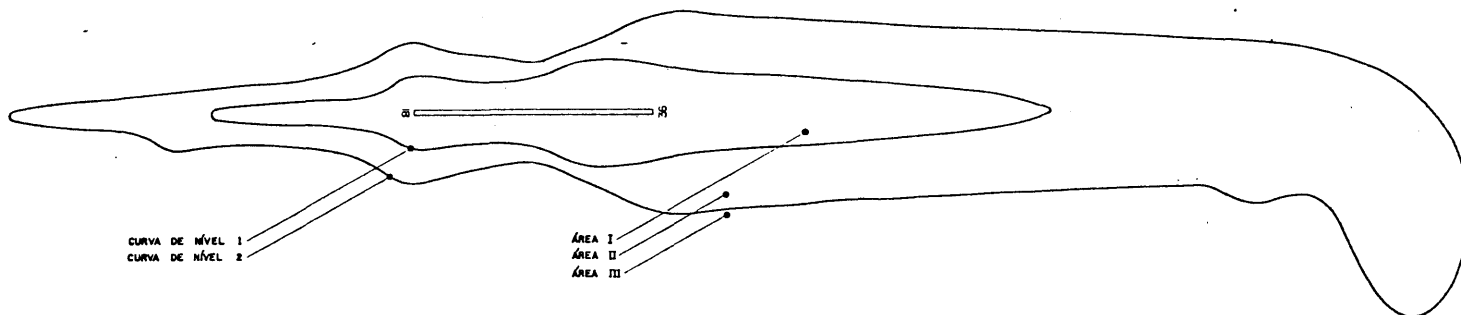

MINISTÉRIO DA AERONÁUTICA
 DEPARTAMENTO DE AVIAÇÃO CIVIL
CECIA AEROPORTO INTERNACIONAL GUARARAPES
 RECIFE - PE

ELABORAÇÃO GILBERTO WAGNER BARATO
 DESENHO LUÍZ CARLOS VILELA DOS SANTOS
 CONFERIDO JORGE CLAUDIO DA S. PINTO

PLANO ESPECÍFICO DE ZONEAMENTO DE RÚIDO

ESCALA GRÁFICA DATA FEV. 84 DESENHO Nº SBRF PR | EZR | 330 001

PLANO ESPECÍFICO DE ZONEAMENTO DE RÚIDO DO AEROPORTO INTERNACIONAL DOIS DE JULHO - (SALVADOR - BA)

ANEXO LXXV

APROVADO PELA PORTARIA Nº 629/GM5 DE 02 DE maio DE 1984

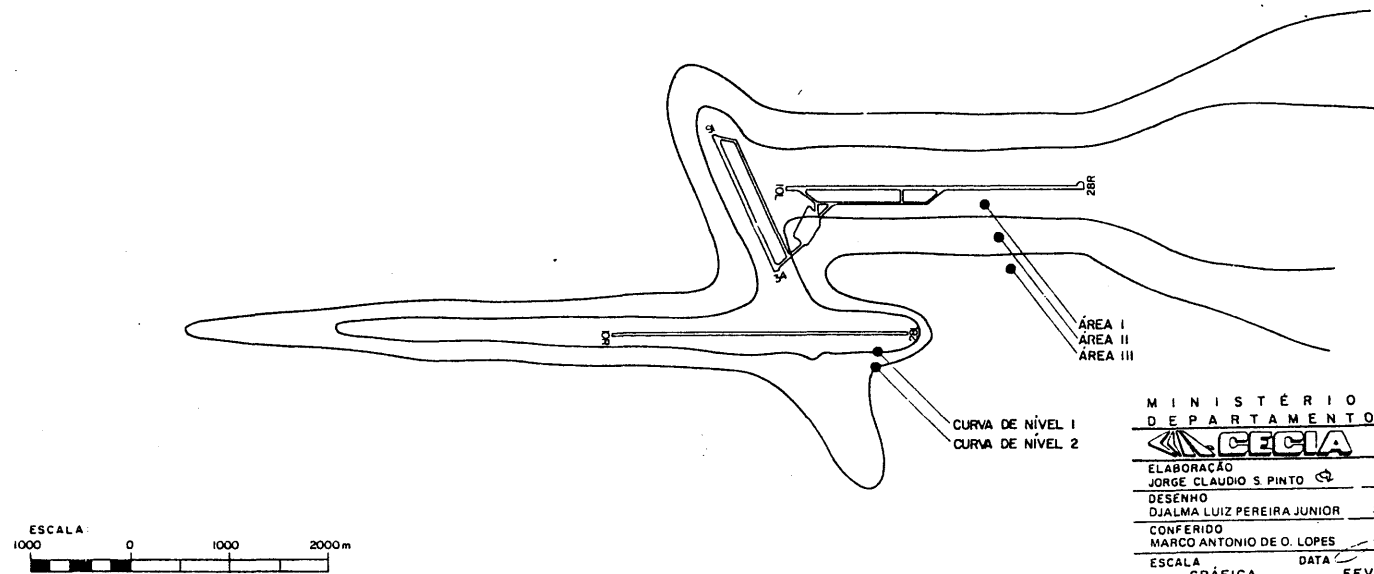

MINISTÉRIO DA AERONÁUTICA
 DEPARTAMENTO DE AVIAÇÃO CIVIL
CECIA AEROPORTO INTERNACIONAL DOIS DE JULHO
 SALVADOR - BA

ELABORAÇÃO JORGE CLAUDIO S. PINTO
 DESENHO DJALMA LUIZ PEREIRA JUNIOR
 CONFERIDO MARCO ANTONIO DE O. LOPES

PLANO ESPECÍFICO DE ZONEAMENTO DE RÚIDO

ESCALA GRÁFICA DATA FEV. 84 DESENHO Nº SBSV PR | EZR | 330 001

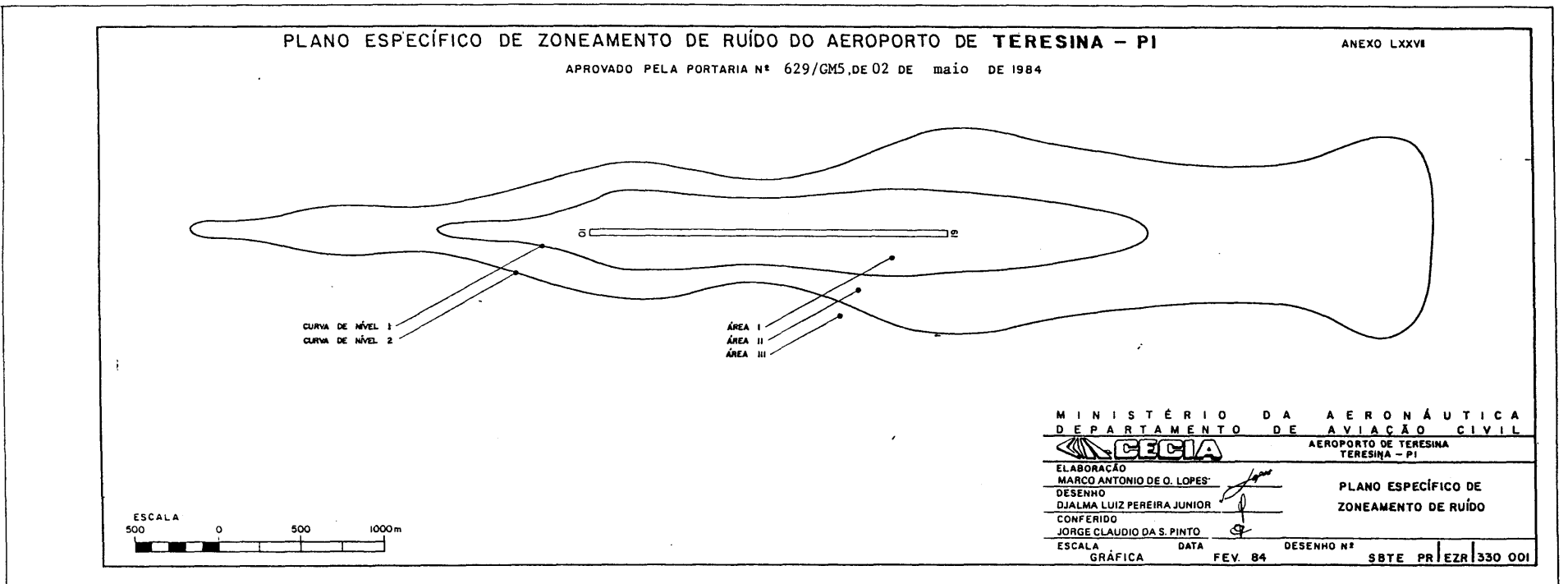

III COMAR

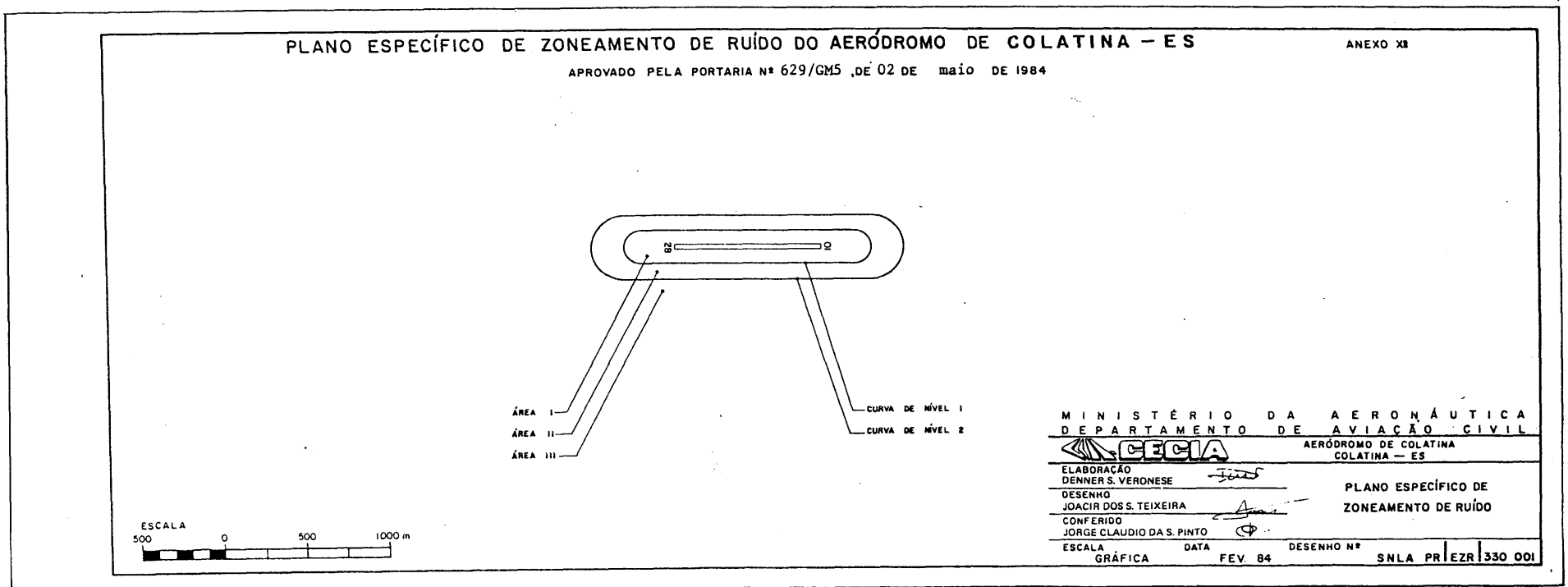
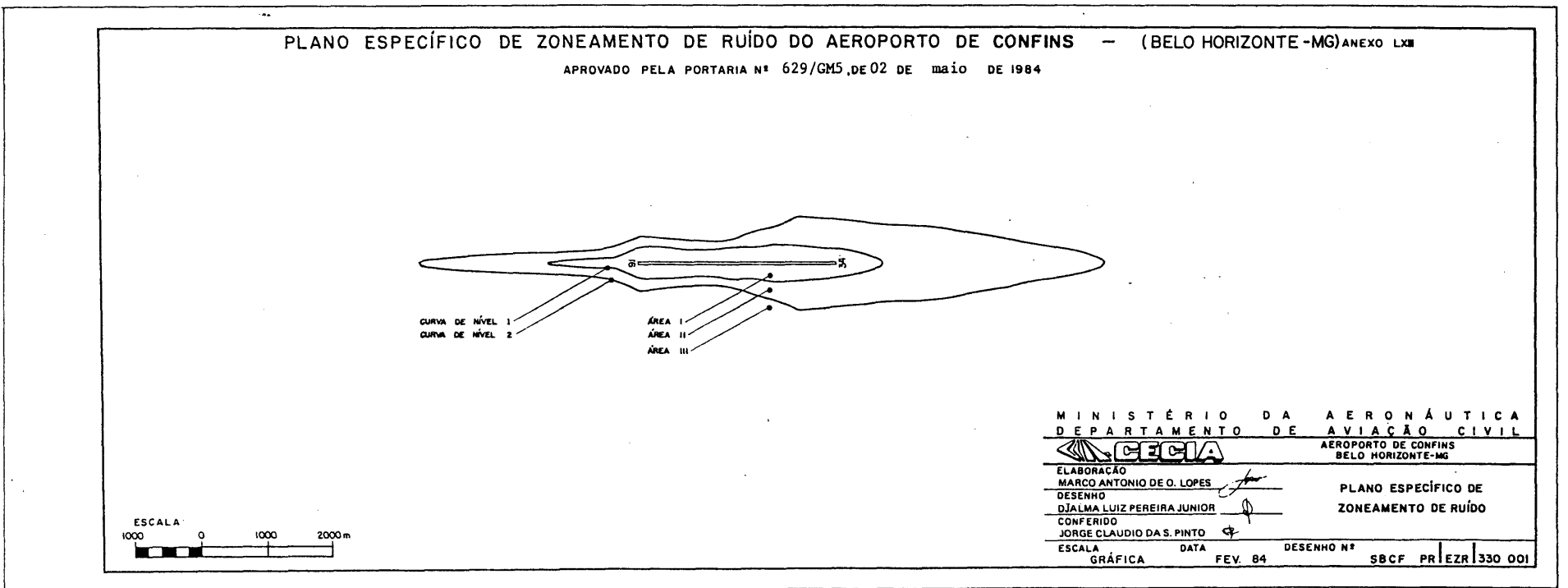

PLANO ESPECÍFICO DE ZONEAMENTO DE RUIDO DO AERÓDROMO DE ITUIUTABA - MG

ANEXO XIII

APROVADO PELA PORTARIA Nº 629/GM5, DE 02 DE maio DE 1984

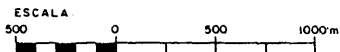
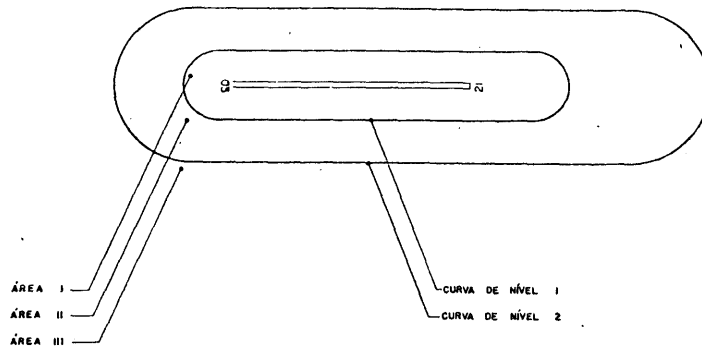

MINISTÉRIO DA AERONÁUTICA
DEPARTAMENTO DE AVIAÇÃO CIVIL
CECIA AERÓDROMO DE ITUIUTABA - MG

ELABORAÇÃO DENNER S. VERONESE
DESENHO JOACIR DOS S. TEIXEIRA
CONFERIDO JORGE CLAUDIO DA S. PINTO

PLANO ESPECÍFICO DE ZONEAMENTO DE RUIDO

ESCALA GRÁFICA DATA FEV. 84 DESENHO Nº SNTB PR | EZR | 330 001

PLANO ESPECÍFICO DE ZONEAMENTO DE RUIDO DO AEROPORTO DE MONTES CLAROS - MG

ANEXO XIV

APROVADO PELA PORTARIA Nº 629/GM5, DE 02 DE maio DE 1984

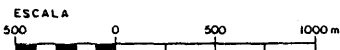
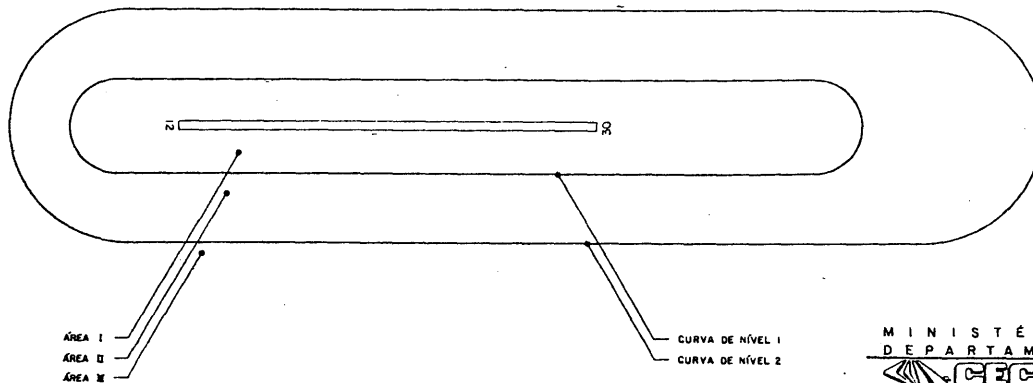

MINISTÉRIO DA AERONÁUTICA
DEPARTAMENTO DE AVIAÇÃO CIVIL
CECIA AEROPORTO DE MONTES CLAROS - MG

ELABORAÇÃO DENNER S. VERONESE
DESENHO NELSON IVAN DE ARAUJO
CONFERIDO JORGE CLAUDIO DA S. PINTO

PLANO ESPECÍFICO DE ZONEAMENTO DE RUIDO

ESCALA GRÁFICA DATA FEV. 84 DESENHO Nº SBMK PR | EZR | 330 001

PLANO ESPECÍFICO DE ZONEAMENTO DE RUIDO DO AEROPORTO SANTOS DUMONT - RJ

ANEXO LXXXIV

APROVADO PELA PORTARIA Nº 629/GM5, DE 02 DE maio DE 1984

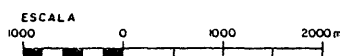
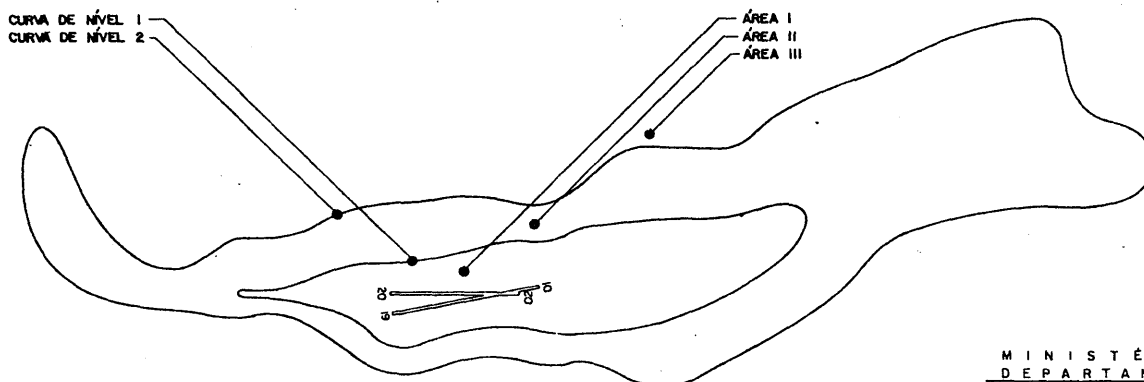

MINISTÉRIO DA AERONÁUTICA
DEPARTAMENTO DE AVIAÇÃO CIVIL
CECIA AEROPORTO SANTOS DUMONT - RJ

ELABORAÇÃO JORGE CLAUDIO DA S. PINTO
DESENHO SÉRGIO NICOLAU RODRIGUES
CONFERIDO GILBERTO WAGNER BARATO

PLANO ESPECÍFICO DE ZONEAMENTO DE RUIDO

ESCALA GRÁFICA DATA ABR 84 DESENHO Nº SBRJ PR | EZR | 330 001

PLANO ESPECÍFICO DE ZONEAMENTO DE RUI DO AEROPORTO INTERNACIONAL DO RIO DE JANEIRO - RJ

ANEXO LXXXVIII

APROVADO PELA PORTARIA Nº 629/GM5, DE 02 DE maio DE 1984

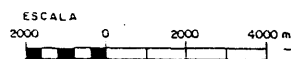
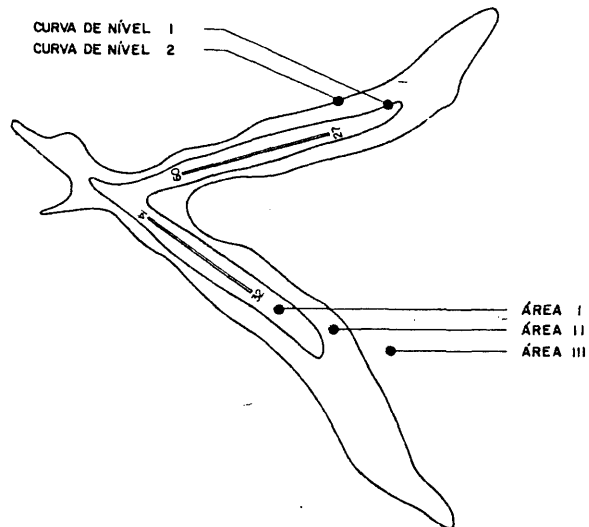

MINISTÉRIO DA AERONÁUTICA
DEPARTAMENTO DE AVIAÇÃO CIVIL
CECIA AEROPORTO INTERNACIONAL DO RIO DE JANEIRO
RIO DE JANEIRO - RJ

ELABORAÇÃO JORGE CLAUDIO S. PINTO
DESENHO LUIZ CARLOS VILELA DOS SANTOS
CONFERIDO GILBERTO WAGNER BARATO
ESCALA GRÁFICA DATA FEV 84 DESENHO Nº SBGL PR/EZR/330 001

PLANO ESPECÍFICO DE ZONEAMENTO DE RUI DO

PLANO ESPECÍFICO DE ZONEAMENTO DE RUI DO AEROPORTO DE UBERABA - MG

ANEXO XV

APROVADO PELA PORTARIA Nº 629/GM5, DE 02 DE maio DE 1984

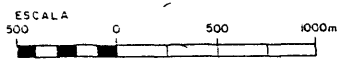
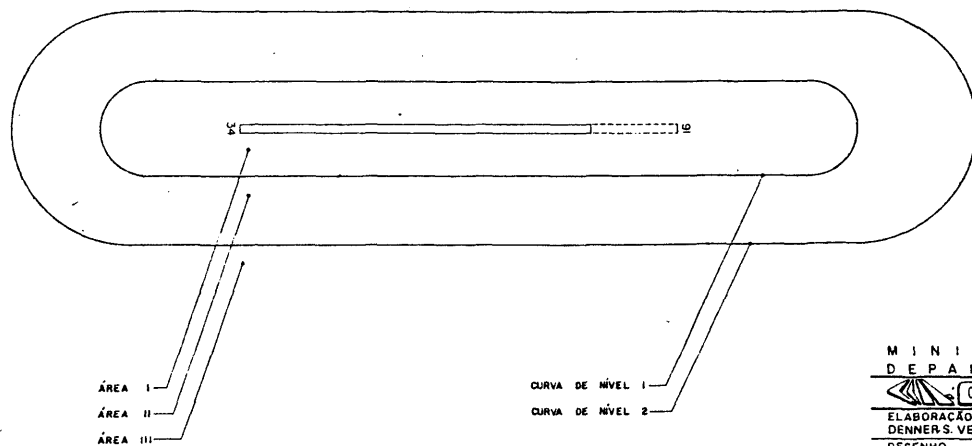

MINISTÉRIO DA AERONÁUTICA
DEPARTAMENTO DE AVIAÇÃO CIVIL
CECIA AEROPORTO DE UBERABA
UBERABA-MG

ELABORAÇÃO DENNER S. VERONESE
DESENHO JOACIR DOS S. TEIXEIRA
CONFERIDO JORGE CLAUDIO DA S. PINTO
ESCALA GRÁFICA DATA FEV. 84 DESENHO Nº SBUR PR/EZR/330 001

PLANO ESPECÍFICO DE ZONEAMENTO DE RUI DO

PLANO ESPECÍFICO DE ZONEAMENTO DE RUI DO AEROPORTO DE UBERLÂNDIA - MG

ANEXO XVI

APROVADO PELA PORTARIA Nº 629/GM5, DE 02 DE maio DE 1984

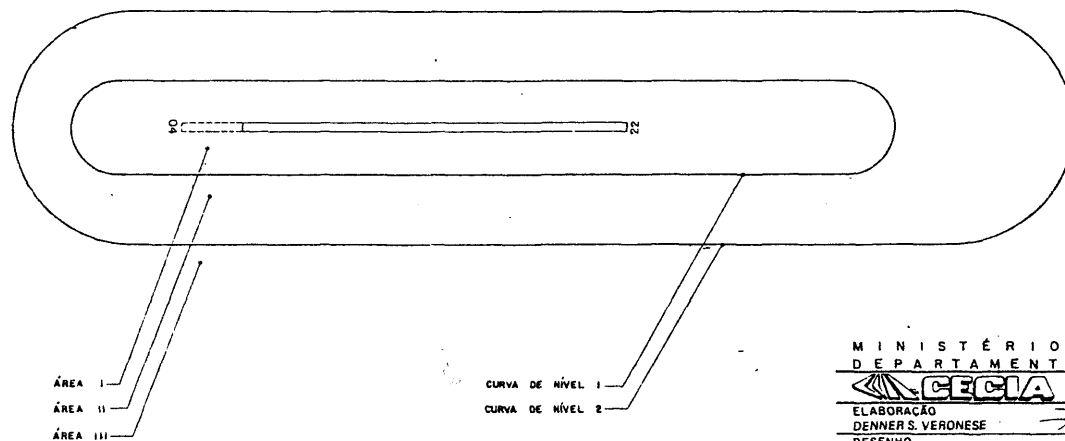

MINISTÉRIO DA AERONÁUTICA
DEPARTAMENTO DE AVIAÇÃO CIVIL
CECIA AEROPORTO DE UBERLÂNDIA
UBERLÂNDIA-MG

ELABORAÇÃO DENNER S. VERONESE
DESENHO TITOV CARLOS F. DE PAULA
CONFERIDO JORGE CLAUDIO DA S. PINTO
ESCALA GRÁFICA DATA FEV. 84 DESENHO Nº SBUL PR/EZR/330 001

PLANO ESPECÍFICO DE ZONEAMENTO DE RUI DO

PLANO ESPECÍFICO DE ZONEAMENTO DE RUI DO AEROPORTO DE VITÓRIA - ES

ANEXO LXXXVI

APROVADO PELA PORTARIA Nº 629/GM5, DE 02 DE maio DE 1984

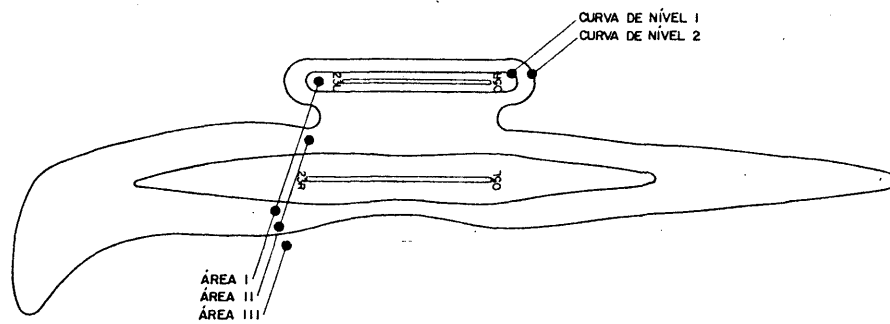

MINISTÉRIO DA AERONÁUTICA
DEPARTAMENTO DE AVIAÇÃO CIVIL
CECIA AEROPORTO DE VITÓRIA
VITÓRIA-ES
ELABORAÇÃO GILBERTO WAGNER BARATO
DESENHO LUIZ CARLOS VILELA DOS SANTOS
CONFERIDO JORGE CLAUDIO DA S. PINTO
ESCALA GRÁFICA DATA FEV. 84 DESENHO Nº SPVT PR/EZR/330 001

IV COMAR

PLANO ESPECÍFICO DE ZONEAMENTO DE RUI DO AEROPORTO DE ARACATUBA - SP

ANEXO XVII

APROVADO PELA PORTARIA Nº 629/GM5, DE 02 DE maio DE 1984

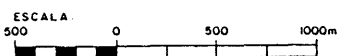
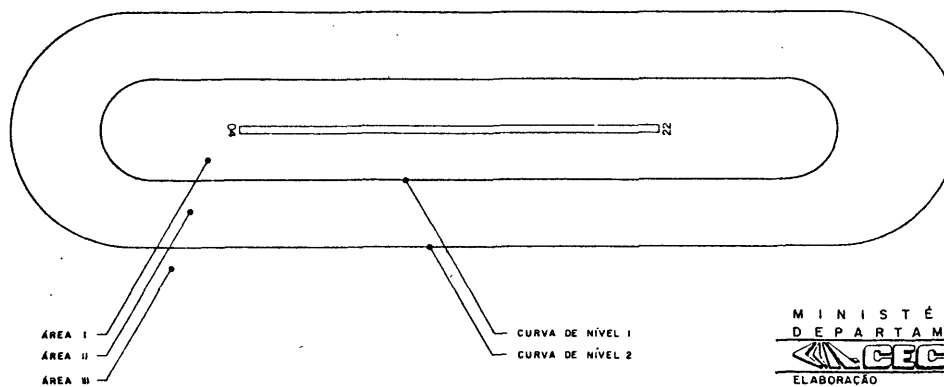

MINISTÉRIO DA AERONÁUTICA
DEPARTAMENTO DE AVIAÇÃO CIVIL
CECIA AEROPORTO DE ARACATUBA
ARACATUBA-SP
ELABORAÇÃO DENNER S. VERONESE
DESENHO SÉRGIO NICOLAU RODRIGUES
CONFERIDO JORGE CLAUDIO DA S. PINTO
ESCALA GRÁFICA DATA FEV. 84 DESENHO Nº SSAU PR/EZR/330 001

PLANO ESPECÍFICO DE ZONEAMENTO DE RUI DO AEROPORTO DE ARARAQUARA - SP

ANEXO XVIII

APROVADO PELA PORTARIA Nº 629/GM5, DE 02 DE maio DE 1984

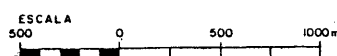
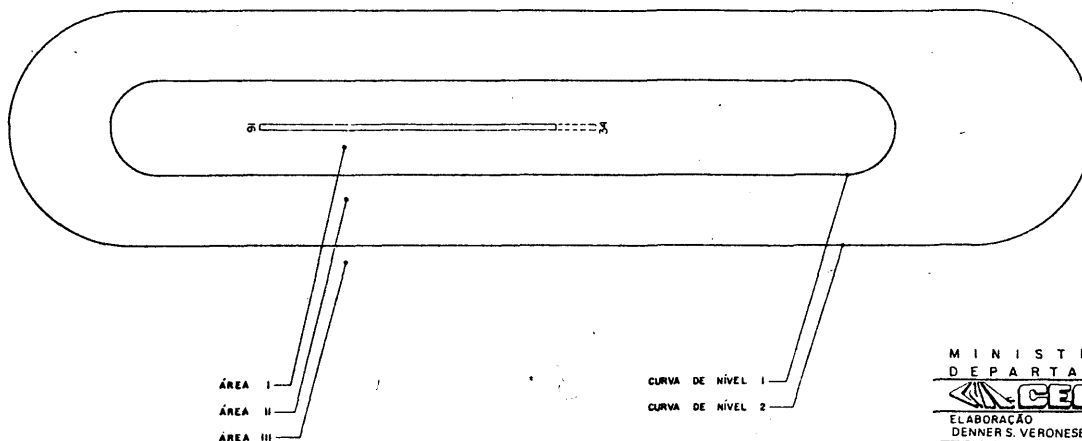

MINISTÉRIO DA AERONÁUTICA
DEPARTAMENTO DE AVIAÇÃO CIVIL
CECIA AEROPORTO DE ARARAQUARA
ARARAQUARA-SP
ELABORAÇÃO DENNER S. VERONESE
DESENHO JOACIR DOS S. TEIXEIRA
CONFERIDO JORGE CLAUDIO DA S. PINTO
ESCALA GRÁFICA DATA FEV. 84 DESENHO Nº SSAK PR/EZR/330 001

PLANO ESPECÍFICO DE ZONEAMENTO DE RUÍDO DO AEROPORTO DE ASSIS - SP

APROVADO PELA PORTARIA Nº 629/GM5, DE 02 DE maio DE 1984

ANEXO XIX

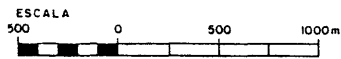
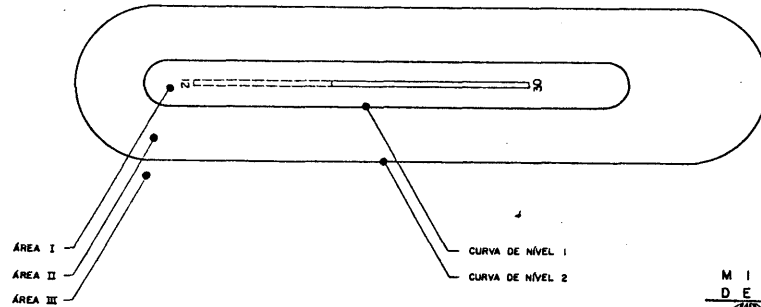

MINISTÉRIO DA AERONÁUTICA
DEPARTAMENTO DE AVIAÇÃO CIVIL
CECIA AEROPORTO DE ASSIS - SP

ELABORAÇÃO JORGE CLAUDIO S. PINTO
DESENHO NELSON IVAN DE ARAUJO
CONFERIDO DENNER S. VERONESE

PLANO ESPECÍFICO DE ZONEAMENTO DE RUÍDO

ESCALA GRÁFICA DATA FEV. 84 DESENHO Nº SSBZ PR/EZR 330 001

PLANO ESPECÍFICO DE ZONEAMENTO DE RUÍDO DO AEROPORTO DE BAURU - SP

APROVADO PELA PORTARIA Nº 629/GM5, DE 02 DE maio DE 1984

ANEXO XX

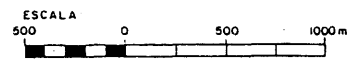
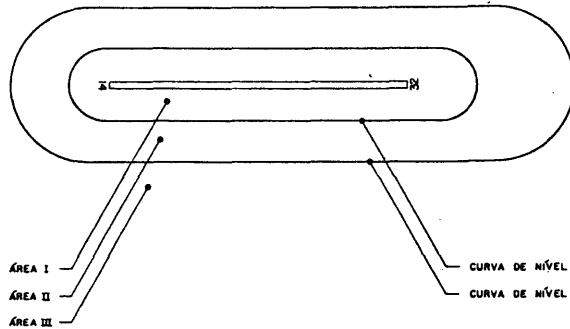

MINISTÉRIO DA AERONÁUTICA
DEPARTAMENTO DE AVIAÇÃO CIVIL
CECIA AEROPORTO DE BAURU - SP

ELABORAÇÃO JORGE CLAUDIO S. PINTO
DESENHO NELSON IVAN DE ARAUJO
CONFERIDO DENNER S. VERONESE

PLANO ESPECÍFICO DE ZONEAMENTO DE RUÍDO

ESCALA GRÁFICA DATA FEV. 84 DESENHO Nº SBBU PR/EZR 330 001

PLANO ESPECÍFICO DE ZONEAMENTO DE RUÍDO DO AEROPORTO DE BARRETOS - SP

APROVADO PELA PORTARIA Nº 629/GM5, DE 02 DE maio DE 1984

ANEXO XXI

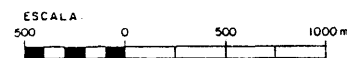
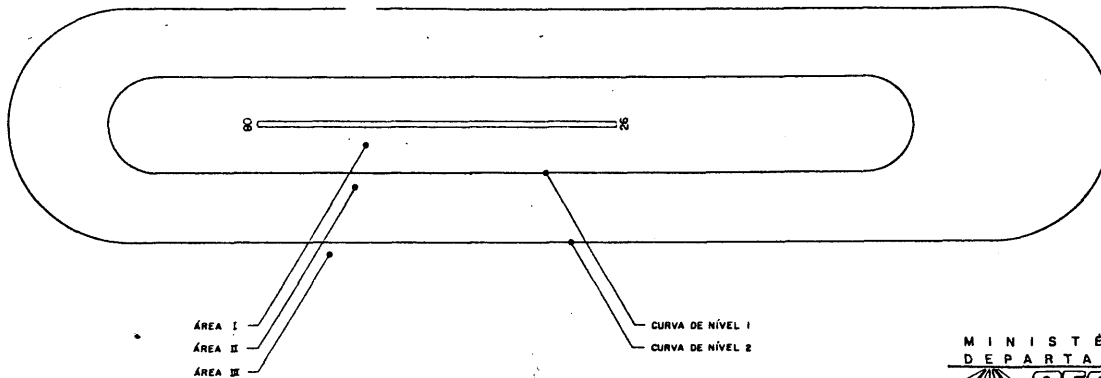

MINISTÉRIO DA AERONÁUTICA
DEPARTAMENTO DE AVIAÇÃO CIVIL
CECIA AEROPORTO DE BARRETOS - SP

ELABORAÇÃO DENNER S. VERONESE
DESENHO NELSON IVAN DE ARAUJO
CONFERIDO JORGE CLAUDIO S. PINTO

PLANO ESPECÍFICO DE ZONEAMENTO DE RUÍDO

ESCALA GRÁFICA DATA FEV. 84 DESENHO Nº SSBZ PR/EZR 330 001

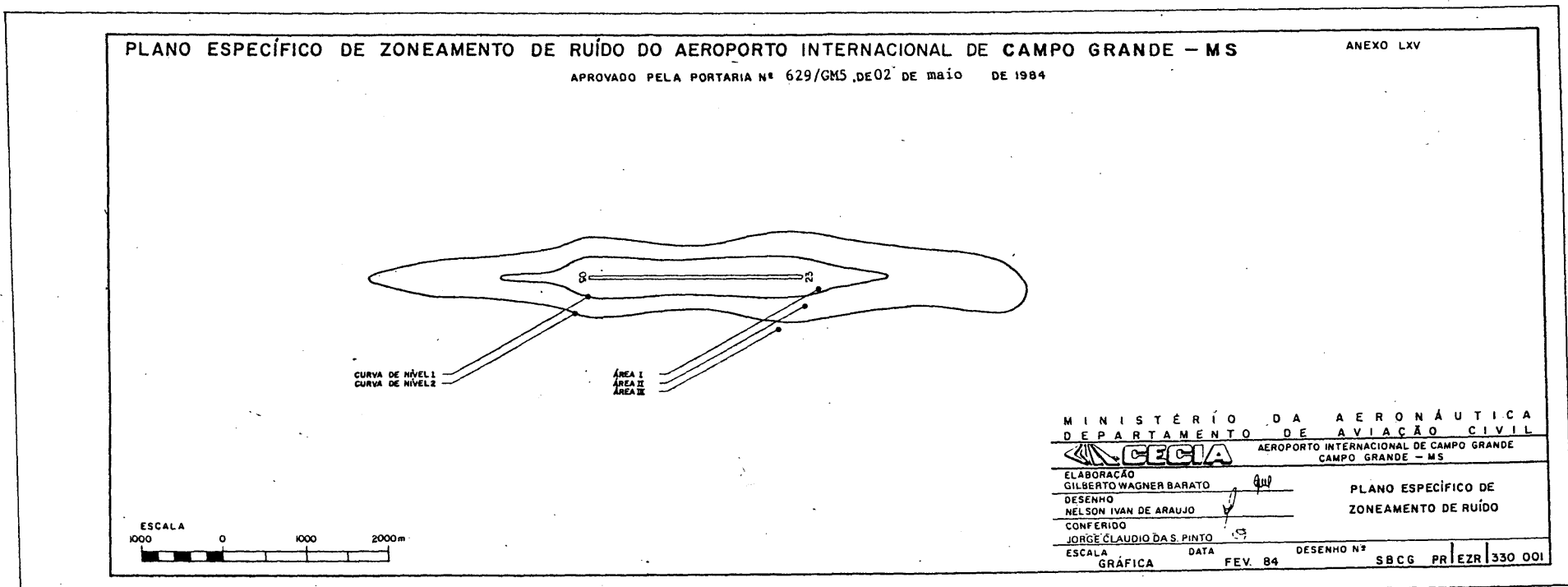
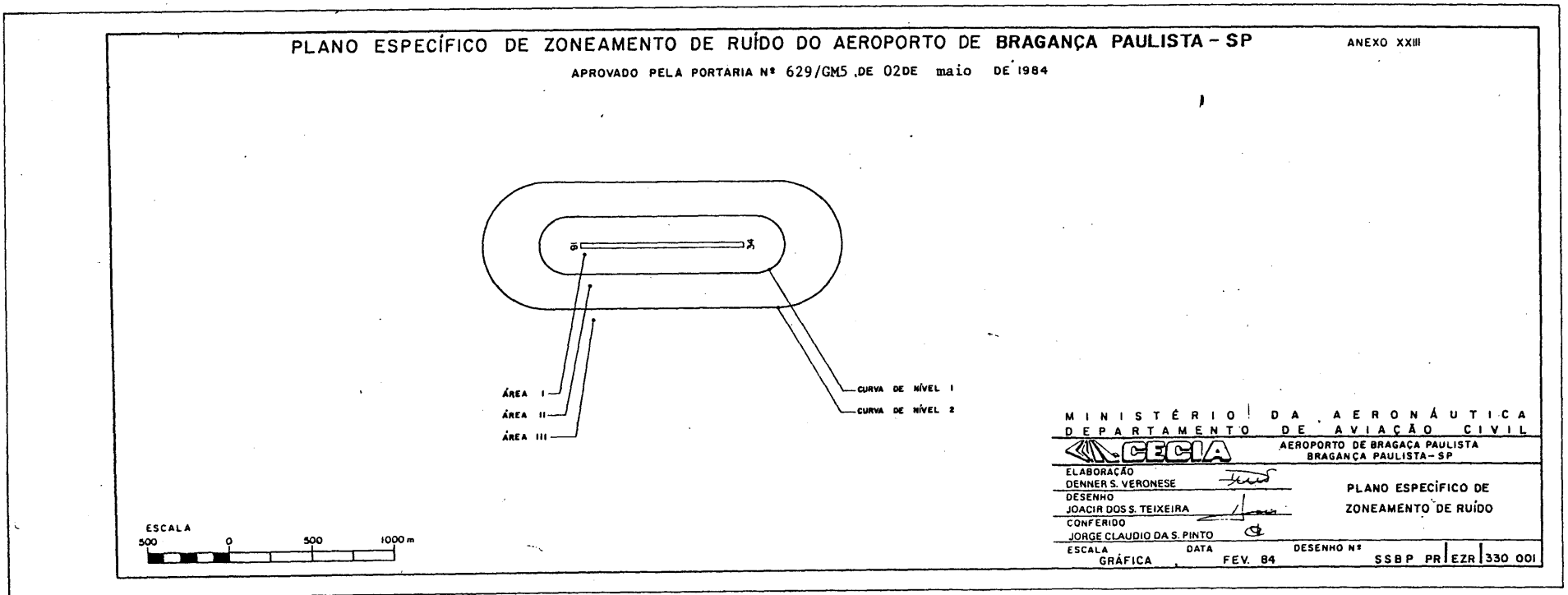
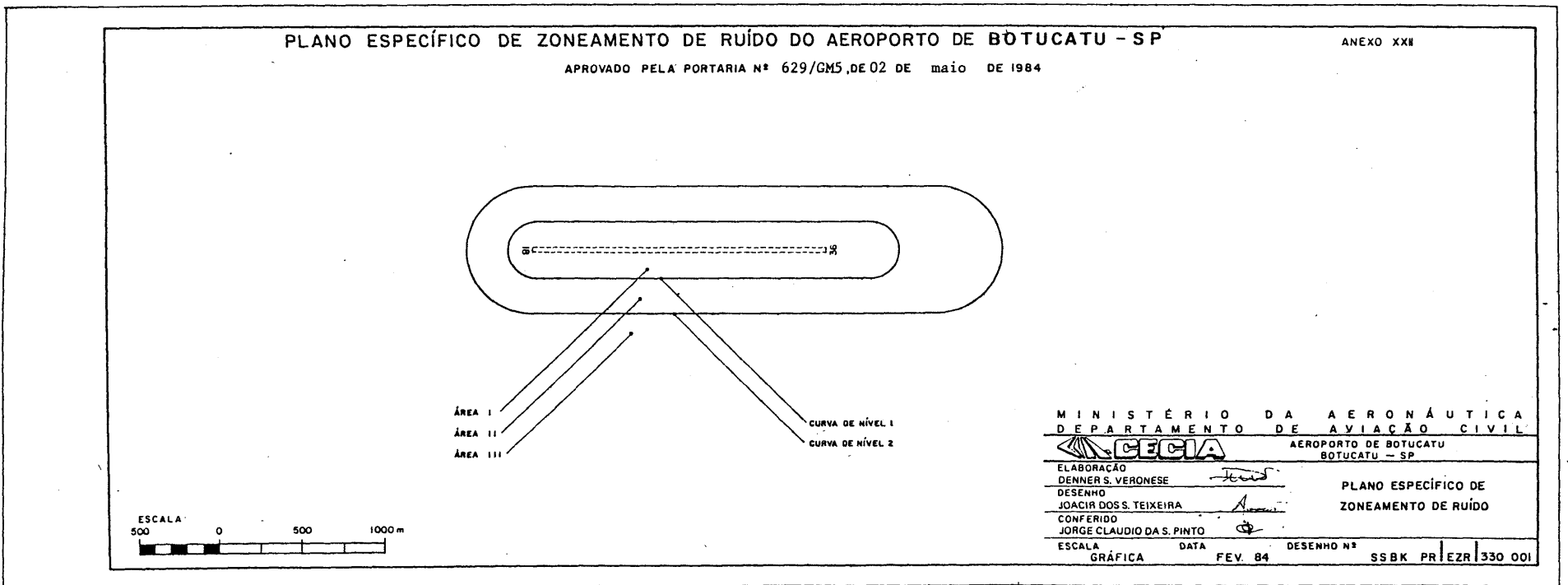

PLANO ESPECÍFICO DE ZONEAMENTO DE RUI DO AEROPORTO DE CATANDUVA - SP

ANEXO XXIV

APROVADO PELA PORTARIA Nº 629/GM5, DE 02 DE maio DE 1984

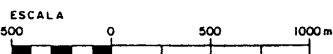
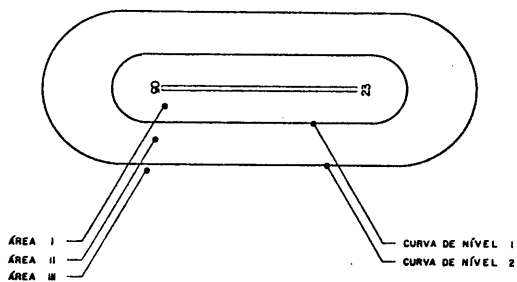

MINISTÉRIO DA AERONÁUTICA
 DEPARTAMENTO DE AVIAÇÃO CIVIL
CECIA AEROPORTO DE CATANDUVA
 CATANDUVA - SP

ELABORAÇÃO: JORGE CLAUDIO S. PINTO
 DESENHO: SÉRGIO NICOLAU RODRIGUES
 CONFERIDO: DENNER S. VERONESE

PLANO ESPECÍFICO DE ZONEAMENTO DE RUI DO

ESCALA GRÁFICA DATA FEV. 84 DESENHO Nº SSKT PR/EZR/330 001

PLANO ESPECÍFICO DE ZONEAMENTO DE RUI DO AEROPORTO INTERNACIONAL DE CORUMBÁ - MS

ANEXO XXV

APROVADO PELA PORTARIA Nº 629/GM5, DE 02 DE maio DE 1984

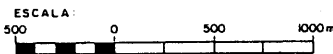
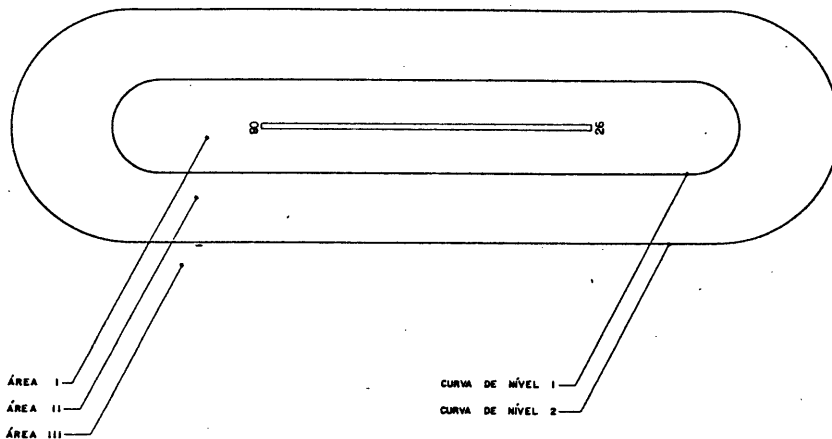

MINISTÉRIO DA AERONÁUTICA
 DEPARTAMENTO DE AVIAÇÃO CIVIL
CECIA AEROPORTO INTERNACIONAL DE CORUMBÁ
 CORUMBÁ - MS

ELABORAÇÃO: DENNER S. VERONESE
 DESENHO: JOACIR DOS S. TEIXEIRA
 CONFERIDO: JORGE CLAUDIO DA S. PINTO

PLANO ESPECÍFICO DE ZONEAMENTO DE RUI DO

ESCALA GRÁFICA DATA FEV. 84 DESENHO Nº SBCR PR/EZR/330 001

PLANO ESPECÍFICO DE ZONEAMENTO DE RUI DO AEROPORTO DE DRACENA - SP

ANEXO XXVI

APROVADO PELA PORTARIA Nº 629/GM5, DE 02 DE maio DE 1984

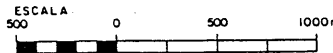
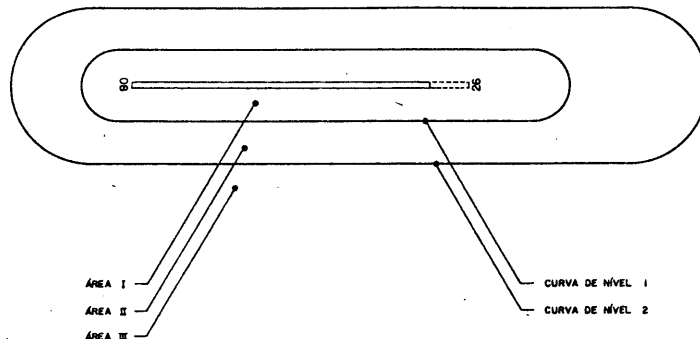

MINISTÉRIO DA AERONÁUTICA
 DEPARTAMENTO DE AVIAÇÃO CIVIL
CECIA AEROPORTO DE DRACENA
 DRACENA - SP

ELABORAÇÃO: JORGE CLAUDIO S. PINTO
 DESENHO: NELSON IVAN DE ARAUJO
 CONFERIDO: DENNER S. VERONESE

PLANO ESPECÍFICO DE ZONEAMENTO DE RUI DO

ESCALA GRÁFICA DATA FEV. 84 DESENHO Nº SSDC PR/EZR/330 001

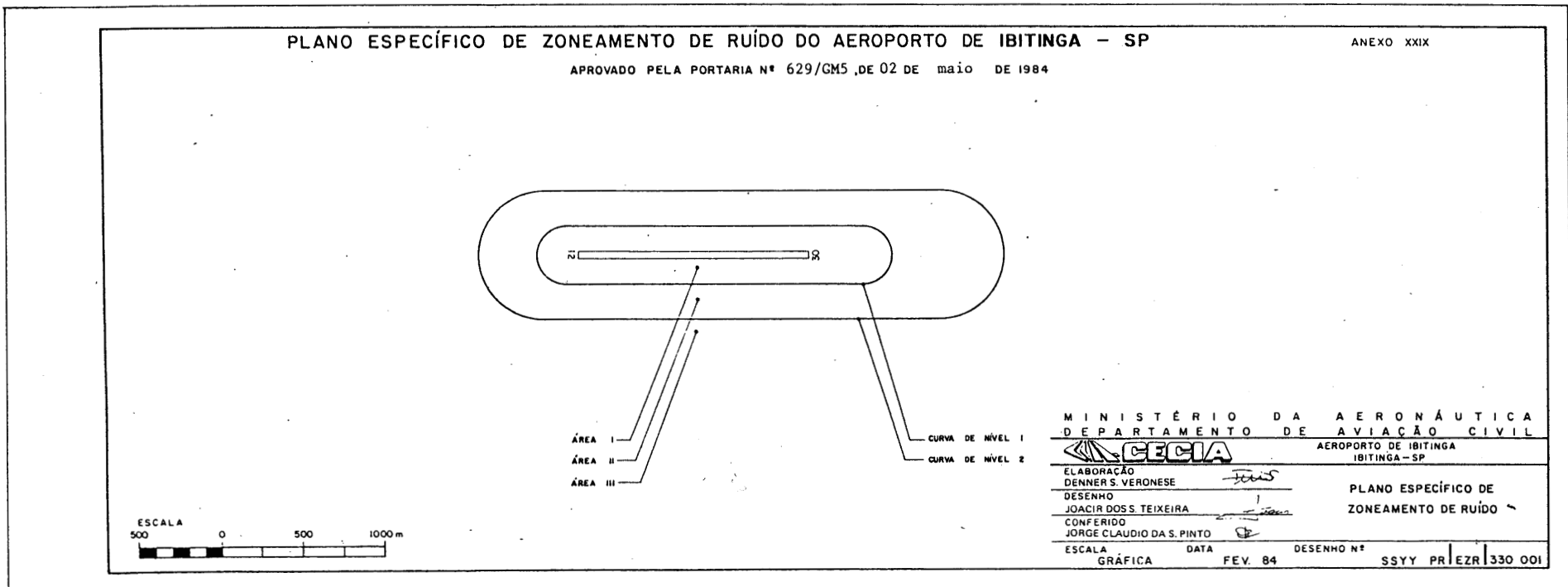
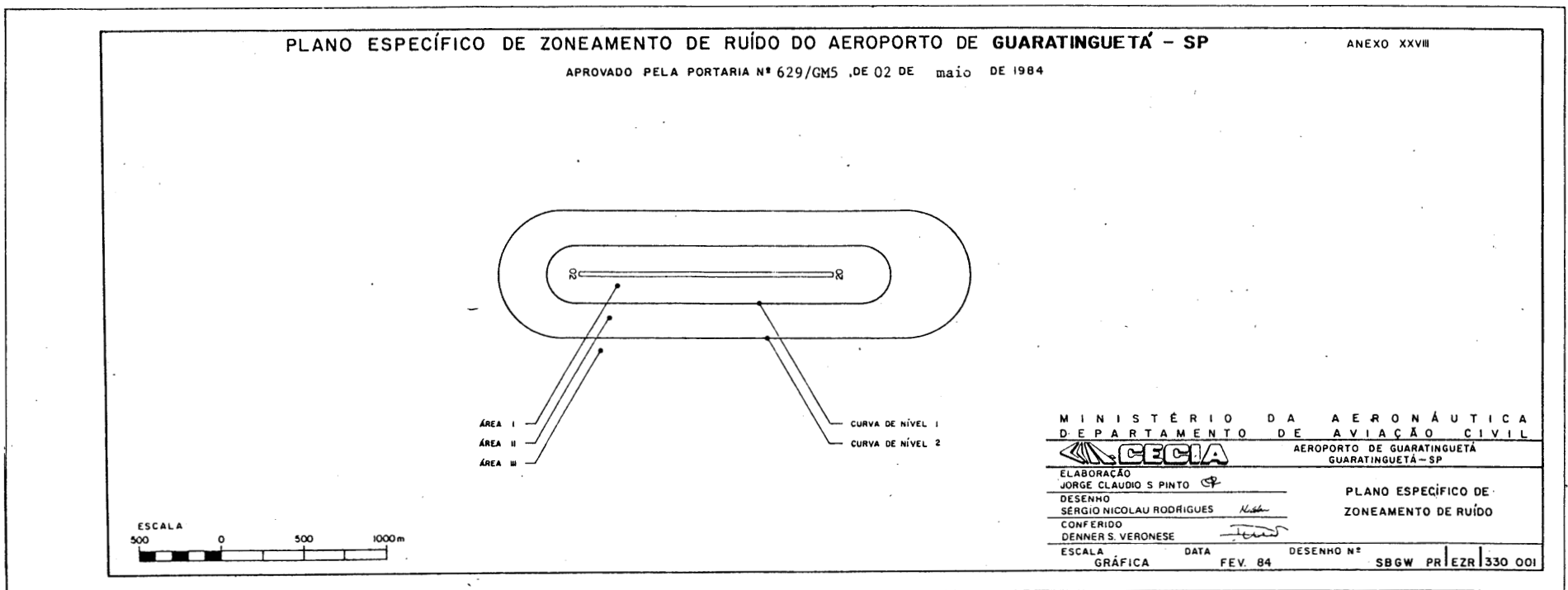
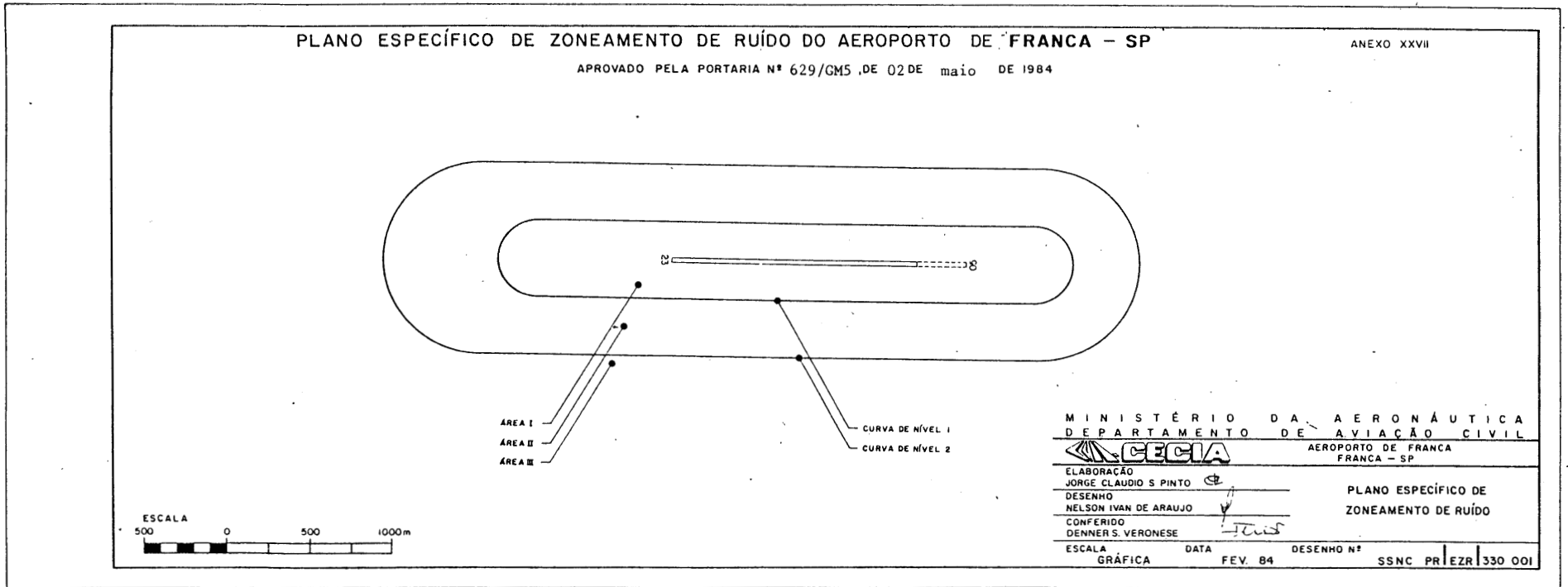

PLANO ESPECÍFICO DE ZONEAMENTO DE RÚIDO DO AEROPORTO DE ITANHAÉM - SP

ANEXO XXX

APROVADO PELA PORTARIA Nº 629/GM5 ,DE 02 DE maio DE 1984

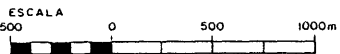
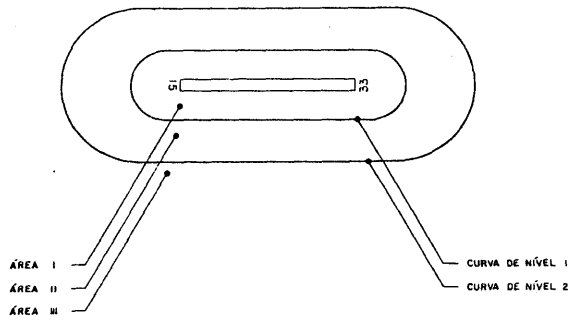

MINISTÉRIO DA AERONÁUTICA
DEPARTAMENTO DE AVIAÇÃO CIVIL
CECIA AEROPORTO DE ITANHAÉM
ITANHAÉM-SP
ELABORAÇÃO NEUZA MARIA DA ROSA
DESENHO SÉRGIO NICOLAU RODRIGUES
CONFERIDO DENNER S. VERONESE
ESCALA GRÁFICA DATA FEV. 84 DESENHO Nº SSIM PR|EZR|330 001

PLANO ESPECÍFICO DE ZONEAMENTO DE RÚIDO DO AEROPORTO DE ITAPEVA - SP

ANEXO XXXI

APROVADO PELA PORTARIA Nº 629/GM5 ,DE 02 DE maio DE 1984

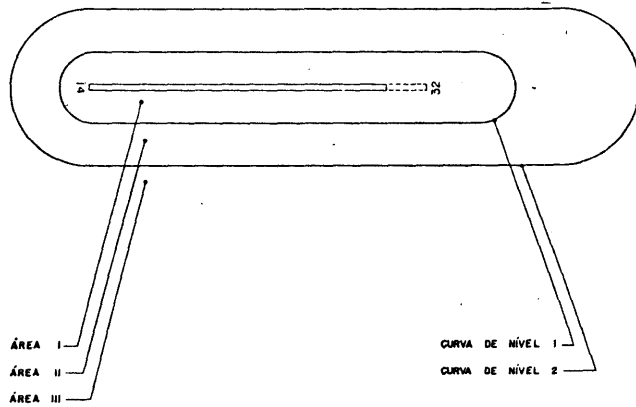

MINISTÉRIO DA AERONÁUTICA
DEPARTAMENTO DE AVIAÇÃO CIVIL
CECIA AEROPORTO DE ITAPEVA
ITAPEVA-SP
ELABORAÇÃO DENNER S. VERONESE
DESENHO JOACIR DOS S. TEIXEIRA
CONFERIDO JORGE CLAUDIO DA S. PINTO
ESCALA GRÁFICA DATA FEV. 84 DESENHO Nº SSIA PR|EZR|330 001

PLANO ESPECÍFICO DE ZONEAMENTO DE RÚIDO DO AEROPORTO DE JUNDIAÍ - SP

ANEXO XXXII

APROVADO PELA PORTARIA Nº 629/GM5 ,DE 02 DE maio DE 1984

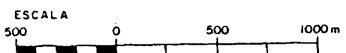
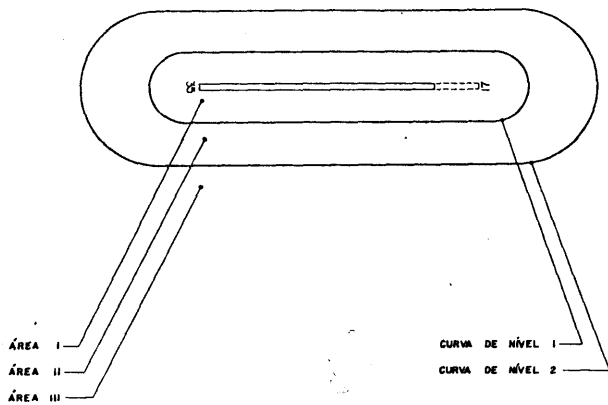

MINISTÉRIO DA AERONÁUTICA
DEPARTAMENTO DE AVIAÇÃO CIVIL
CECIA AEROPORTO DE JUNDIAÍ
JUNDIAÍ - SP
ELABORAÇÃO DENNER S. VERONESE
DESENHO JOACIR DOS S. TEIXEIRA
CONFERIDO JORGE CLAUDIO DA S. PINTO
ESCALA GRÁFICA DATA FEV. 84 DESENHO Nº SSJJ PR|EZR|330 001

PLANO ESPECÍFICO DE ZONEAMENTO DE RUIDO DO AEROPORTO DE LINS - SP

APROVADO PELA PORTARIA Nº 629/GM5, DE 02 DE maio DE 1984

ANEXO XXXIII

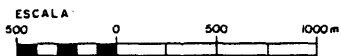
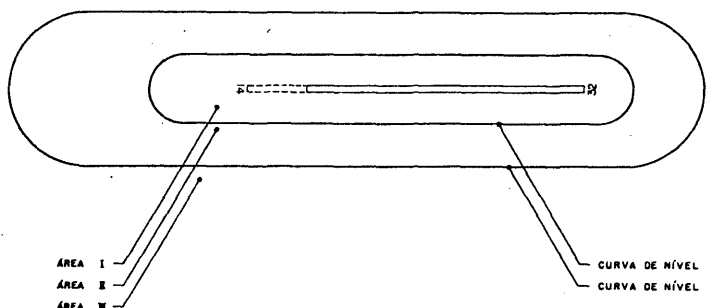

MINISTÉRIO DA AERONÁUTICA
DEPARTAMENTO DE AVIAÇÃO CIVIL
CECIA
AEROPORTO DE LINS - SP

ELABORAÇÃO: JORGE CLAUDIO S. PINTO
DESENHO: NELSON IVAN DE ARAUJO
CONFERIDO: DENNER S. VERONESE

PLANO ESPECÍFICO DE ZONEAMENTO DE RUIDO

ESCALA GRÁFICA DATA FEV. 84 DESENHO Nº SBLN PR/EZR/330 001

PLANO ESPECÍFICO DE ZONEAMENTO DE RUIDO DO AEROPORTO DE MARÍLIA - SP

APROVADO PELA PORTARIA Nº 629/GM5, DE 02 DE maio DE 1984

ANEXO XXXIV

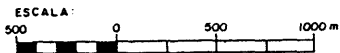
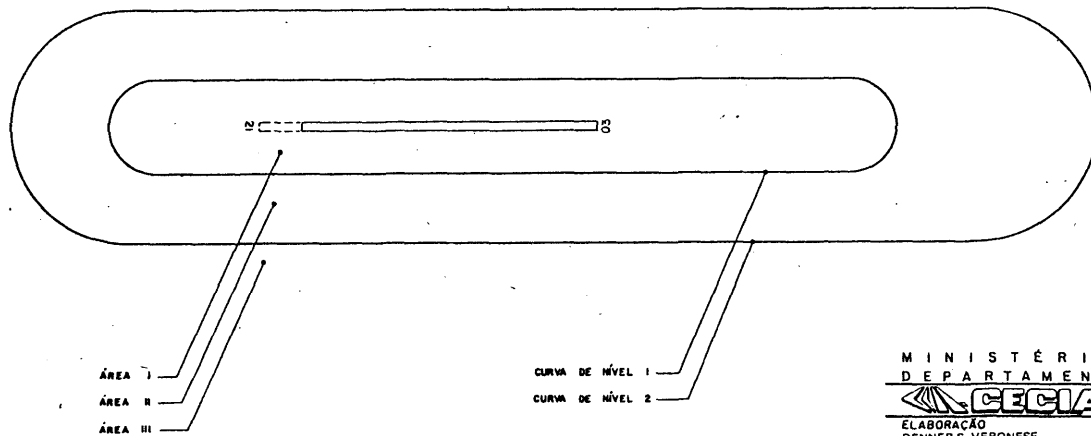

MINISTÉRIO DA AERONÁUTICA
DEPARTAMENTO DE AVIAÇÃO CIVIL
CECIA
AEROPORTO DE MARÍLIA - SP

ELABORAÇÃO: DENNER S. VERONESE
DESENHO: JOACIR DOS S. TEIXEIRA
CONFERIDO: JORGE CLAUDIO DA S. PINTO

PLANO ESPECÍFICO DE ZONEAMENTO DE RUIDO

ESCALA GRÁFICA DATA FEV. 84 DESENHO Nº SSML PR/EZR/330 001

PLANO ESPECÍFICO DE ZONEAMENTO DE RUIDO DO AEROPORTO DE OURINHOS - SP

APROVADO PELA PORTARIA Nº 629/GM5, DE 02 DE maio DE 1984

ANEXO XXXV

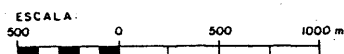
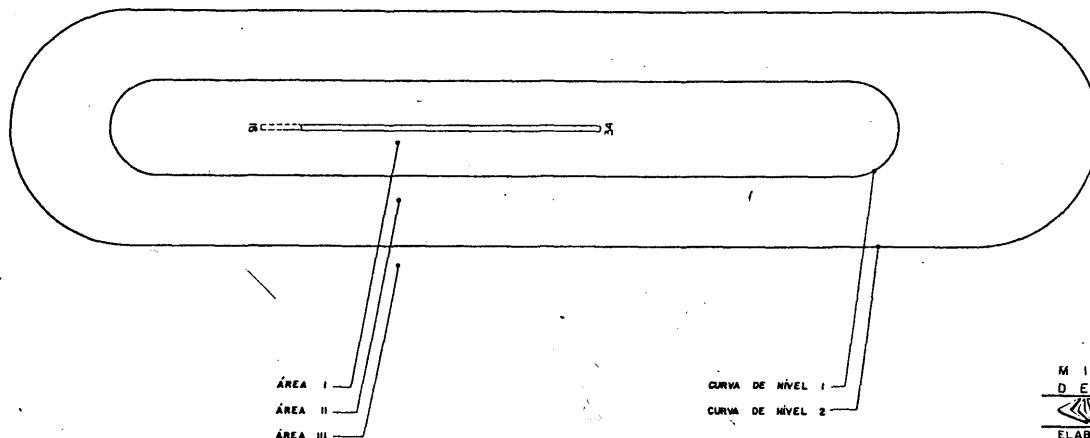

MINISTÉRIO DA AERONÁUTICA
DEPARTAMENTO DE AVIAÇÃO CIVIL
CECIA
AEROPORTO DE OURINHOS - SP

ELABORAÇÃO: DENNER S. VERONESE
DESENHO: JOACIR DOS S. TEIXEIRA
CONFERIDO: JORGE CLAUDIO DA S. PINTO

PLANO ESPECÍFICO DE ZONEAMENTO DE RUIDO

ESCALA GRÁFICA DATA FEV. 84 DESENHO Nº SSOU PR/EZR/330 001

PLANO ESPECÍFICO DE ZONEAMENTO DE RUI DO AEROPORTO DE PRESIDENTE PRUDENTE - SP

ANEXO XXXVI

APROVADO PELA PORTARIA Nº 629/GM5 DE 02 DE maio DE 1984

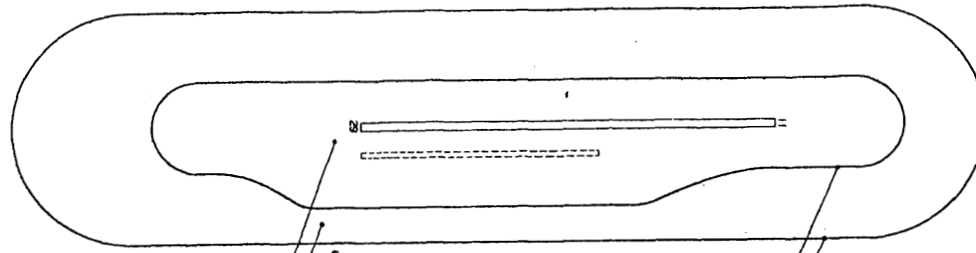

ÁREA I
ÁREA II
ÁREA III

CURVA DE NÍVEL 1
CURVA DE NÍVEL 2

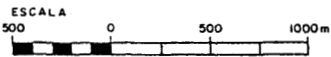

MINISTÉRIO DA AERONÁUTICA
DEPARTAMENTO DE AVIAÇÃO CIVIL
CECIA AEROPORTO DE PRESIDENTE PRUDENTE
PRESIDENTE PRUDENTE-SP

ELABORAÇÃO DENNER S. VERONESE
DESENHO JOACIR DOS S. TEIXEIRA
CONFERIDO JORGE CLAUDIO DA S. PINTO

PLANO ESPECÍFICO DE ZONEAMENTO DE RUI DO

ESCALA GRÁFICA DATA FEV. 84 DESENHO Nº SBDN PR/EZR 330 001

PLANO ESPECÍFICO DE ZONEAMENTO DE RUI DO AEROPORTO DE REGISTRO - SP

ANEXO XXXVII

APROVADO PELA PORTARIA Nº 629/GM5 DE 02 DE maio DE 1984

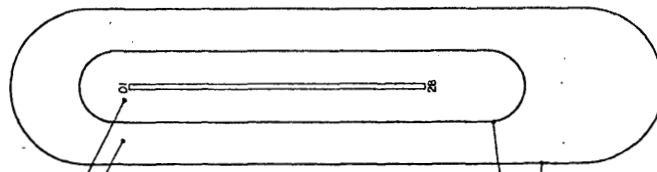

ÁREA I
ÁREA II
ÁREA III

CURVA DE NÍVEL 1
CURVA DE NÍVEL 2

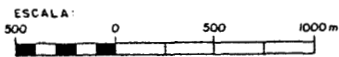

MINISTÉRIO DA AERONÁUTICA
DEPARTAMENTO DE AVIAÇÃO CIVIL
CECIA AEROPORTO DE REGISTRO
REGISTRO-SP

ELABORAÇÃO DENNER S. VERONESE
DESENHO JOACIR DOS S. TEIXEIRA
CONFERIDO JORGE CLAUDIO DA S. PINTO

PLANO ESPECÍFICO DE ZONEAMENTO DE RUI DO

ESCALA GRÁFICA DATA FEV. 84 DESENHO Nº SSRI PR/EZR 330 001

PLANO ESPECÍFICO DE ZONEAMENTO DE RUI DO AEROPORTO LEITE LOPES - (RIBEIRÃO PRETO - SP)

ANEXO XXXVIII

APROVADO PELA PORTARIA Nº 629/GM5 DE 02 DE maio DE 1984

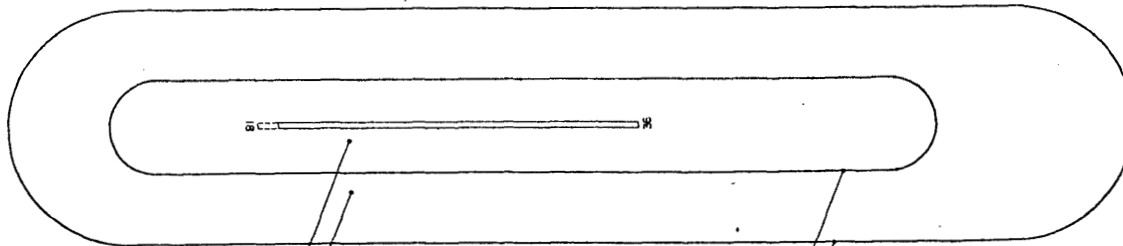

ÁREA I
ÁREA II
ÁREA III

CURVA DE NÍVEL 1
CURVA DE NÍVEL 2

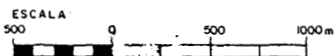

MINISTÉRIO DA AERONÁUTICA
DEPARTAMENTO DE AVIAÇÃO CIVIL
CECIA AEROPORTO LEITE LOPES
RIBEIRÃO PRETO - SP

ELABORAÇÃO DENNER S. VERONESE
DESENHO JOACIR DOS S. TEIXEIRA
CONFERIDO JORGE CLAUDIO DA S. PINTO

PLANO ESPECÍFICO DE ZONEAMENTO DE RUI DO

ESCALA GRÁFICA DATA FEV. 84 DESENHO Nº SBRP PR/EZR 330 001

PLANO ESPECÍFICO DE ZONEAMENTO DE RUI DO AEROPORTO DE SÃO JOSÉ DO RIO PRETO - SP

ANEXO XXXIX

APROVADO PELA PORTARIA Nº 629/GM5, DE 02 DE maio DE 1984

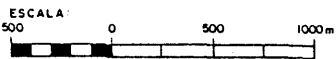
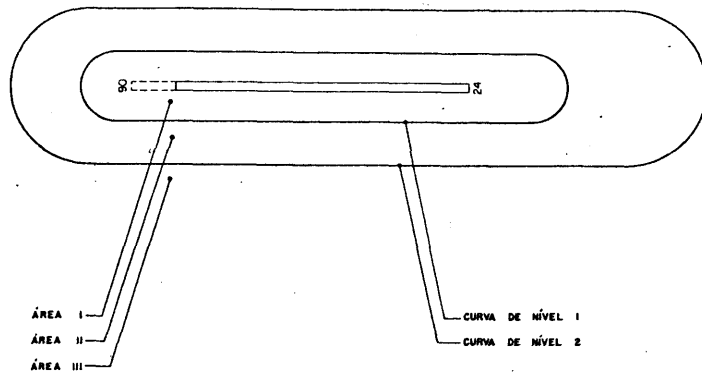

MINISTÉRIO DA AERONÁUTICA
DEPARTAMENTO DE AVIAÇÃO CIVIL
CECIA AEROPORTO DE SÃO JOSÉ DO RIO PRETO
SÃO JOSÉ DO RIO PRETO-SP

ELABORAÇÃO DENNER S. VERONESE
DESENHO JOACIR DOS S. TEIXEIRA
CONFERIDO JORGE CLAUDIO DA S. PINTO

PLANO ESPECÍFICO DE ZONEAMENTO DE RUI DO

ESCALA GRÁFICA DATA FEV. 84 DESENHO Nº SSRE PR|EZR|330 001

PLANO ESPECÍFICO DE ZONEAMENTO DE RUI DO AEROPORTO DE SÃO JOSÉ DOS CAMPOS - SP

ANEXO XL

APROVADO PELA PORTARIA Nº 629/GM5, DE 02 DE maio DE 1984

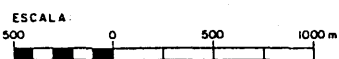
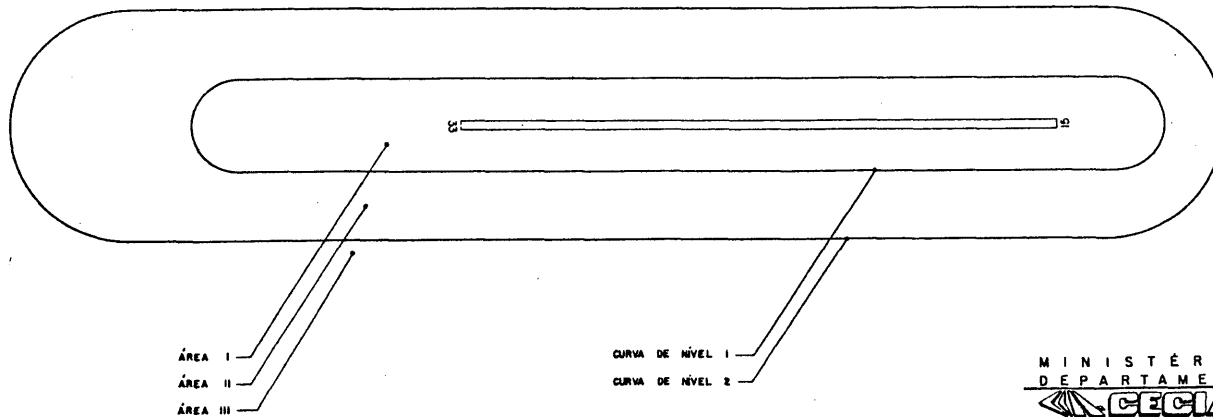

MINISTÉRIO DA AERONÁUTICA
DEPARTAMENTO DE AVIAÇÃO CIVIL
CECIA AEROPORTO DE SÃO JOSÉ DOS CAMPOS
SÃO JOSÉ DOS CAMPOS-SP

ELABORAÇÃO DENNER S. VERONESE
DESENHO JOACIR DOS S. TEIXEIRA
CONFERIDO JORGE CLAUDIO DA S. PINTO

PLANO ESPECÍFICO DE ZONEAMENTO DE RUI DO

ESCALA GRÁFICA DATA FEV. 84 DESENHO Nº SBSJ PR|EZR|330 001

PLANO ESPECÍFICO DE ZONEAMENTO DE RUI DO AEROPORTO DE SÃO MANUEL - SP

ANEXO XLI

APROVADO PELA PORTARIA Nº 629/GM5, DE 02 DE maio DE 1984

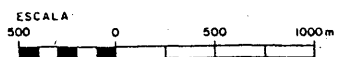
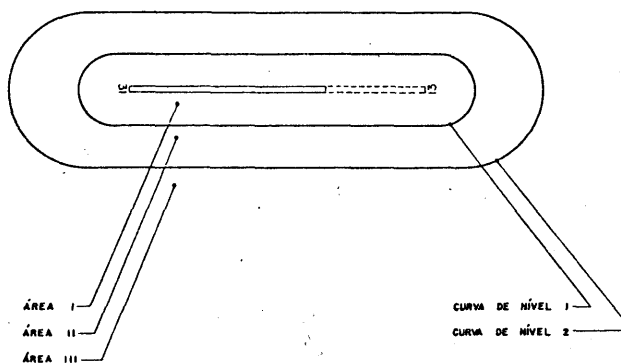

MINISTÉRIO DA AERONÁUTICA
DEPARTAMENTO DE AVIAÇÃO CIVIL
CECIA AEROPORTO DE SÃO MANUEL
SÃO MANUEL - SP

ELABORAÇÃO DENNER S. VERONESE
DESENHO JOACIR DOS S. TEIXEIRA
CONFERIDO JORGE CLAUDIO DA S. PINTO

PLANO ESPECÍFICO DE ZONEAMENTO DE RUI DO

ESCALA GRÁFICA DATA FEV. 84 DESENHO Nº SSSM PR|EZR|330 001

PLANO ESPECÍFICO DE ZONEAMENTO DE RUI DO AEROPORTO DE SÃO PAULO - SP (GUARULHOS)

ANEXO LXXXII

APROVADO PELA PORTARIA Nº 629/GM5 ,DE 02 DE maio DE 1984

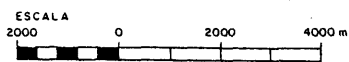
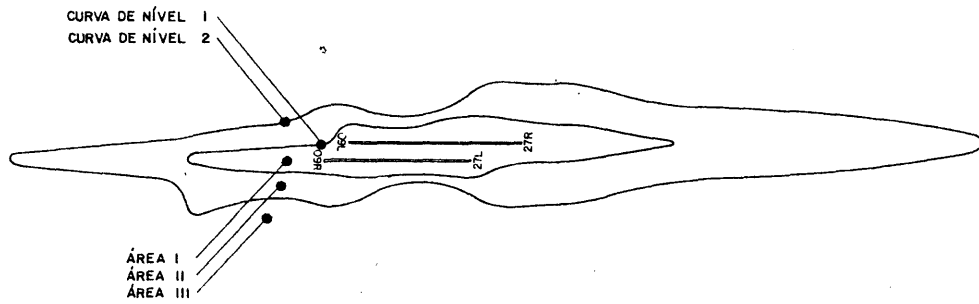

MINISTÉRIO DA AERONÁUTICA
 DEPARTAMENTO DE AVIAÇÃO CIVIL
CECIA AEROPORTO DE SÃO PAULO (GUARULHOS)
 SÃO PAULO - SP

ELABORAÇÃO: GILBERTO WAGNER BARATO
 DESENHO: LUIZ CARLOS VILELA DOS SANTOS
 CONFERIDO: JORGE CLAUDIO DA S. PINTO

PLANO ESPECÍFICO DE ZONEAMENTO DE RUI DO

ESCALA GRÁFICA DATA FEV. 84 DESENHO Nº PR/EZR/330 001

PLANO ESPECÍFICO DE ZONEAMENTO DE RUI DO AEROPORTO CAMPO DE MARTE - SP

ANEXO LXII

APROVADO PELA PORTARIA Nº 629/GM5 ,DE 02 DE maio DE 1984

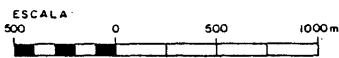
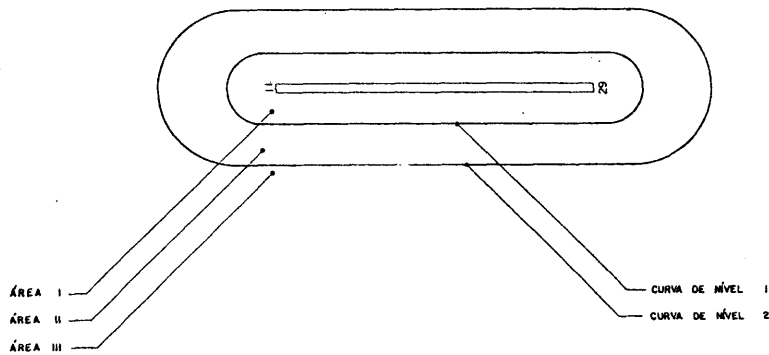

MINISTÉRIO DA AERONÁUTICA
 DEPARTAMENTO DE AVIAÇÃO CIVIL
CECIA AEROPORTO CAMPO DE MARTE
 SÃO PAULO - SP

ELABORAÇÃO: JORGE CLAUDIO S. PINTO
 DESENHO: TITOV CARLOS F. DE PAULA
 CONFERIDO: DENNER S. VERONESE

PLANO ESPECÍFICO DE ZONEAMENTO DE RUI DO

ESCALA GRÁFICA DATA FEV. 84 DESENHO Nº SBMT PR/EZR/330 001

PLANO ESPECÍFICO DE ZONEAMENTO DE RUI DO AEROPORTO INTERNACIONAL DE SÃO PAULO - SP (CONGONHAS)

ANEXO LXXXIX

APROVADO PELA PORTARIA Nº 629/GM5 ,DE 02 DE maio DE 1984

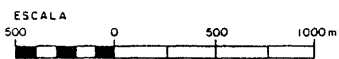
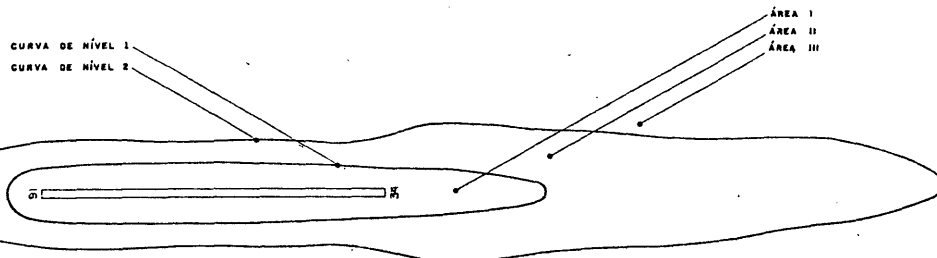

MINISTÉRIO DA AERONÁUTICA
 DEPARTAMENTO DE AVIAÇÃO CIVIL
CECIA AEROPORTO INTERNACIONAL DE SÃO PAULO (CONGONHAS)
 SÃO PAULO - SP

ELABORAÇÃO: JORGE CLAUDIO S. PINTO
 DESENHO: LUIZ CARLOS VILELA DOS SANTOS
 CONFERIDO: GILBERTO WAGNER BARATO

PLANO ESPECÍFICO DE ZONEAMENTO DE RUI DO

ESCALA GRÁFICA DATA FEV. 84 DESENHO Nº SBSP PR/EZR/330 001

PLANO ESPECÍFICO DE ZONEAMENTO DE RUI DO AEROPORTO DE SOROCABA - SP

ANEXO XLIII

APROVADO PELA PORTARIA Nº 629/GM5, DE 02 DE maio DE 1984

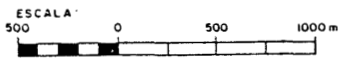
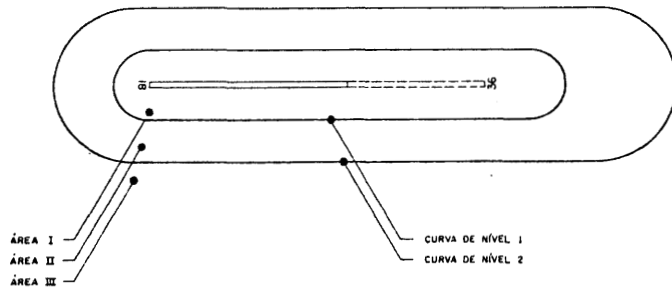

MINISTÉRIO DA AERONÁUTICA
DEPARTAMENTO DE AVIAÇÃO CIVIL
CECIA
AEROPORTO DE SOROCABA
SOROCABA - SP

ELABORAÇÃO: JORGE CLAUDIO S. PINTO
DESENHO: NELSON IVAN DE ARAUJO
CONFERIDO: DENNER S. VERONESE

PLANO ESPECÍFICO DE ZONEAMENTO DE RUI DO

ESCALA GRÁFICA DATA FEV. 84 DESENHO Nº SSSO PR/EZR/330 001

PLANO ESPECÍFICO DE ZONEAMENTO DE RUI DO AEROPORTO DE TUPÁ - SP

ANEXO XLIV

APROVADO PELA PORTARIA Nº 629/GM5, DE 02 DE maio DE 1984

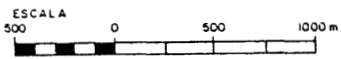
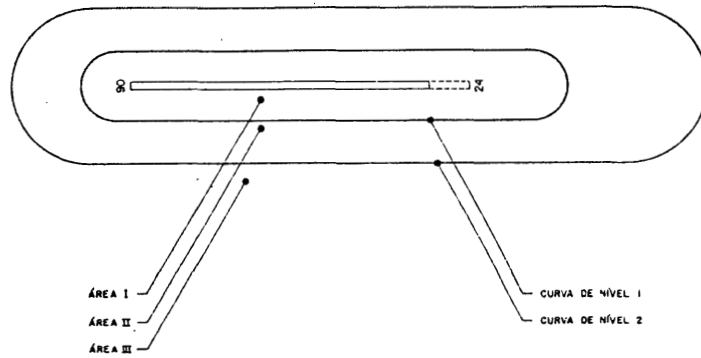

MINISTÉRIO DA AERONÁUTICA
DEPARTAMENTO DE AVIAÇÃO CIVIL
CECIA
AEROPORTO DE TUPÁ
TUPÁ - SP

ELABORAÇÃO: DENNER S. VERONESE
DESENHO: NELSON IVAN DE ARAUJO
CONFERIDO: JORGE CLAUDIO DA S. PINTO

PLANO ESPECÍFICO DE ZONEAMENTO DE RUI DO

ESCALA GRÁFICA DATA FEV. 84 DESENHO Nº SSTP PR/EZR/330 001

PLANO ESPECÍFICO DE ZONEAMENTO DE RUI DO AEROPORTO DE UBATUBA - SP

ANEXO XLV

APROVADO PELA PORTARIA Nº 629/GM5, DE 02 DE maio DE 1984

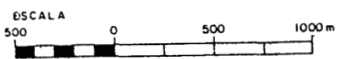
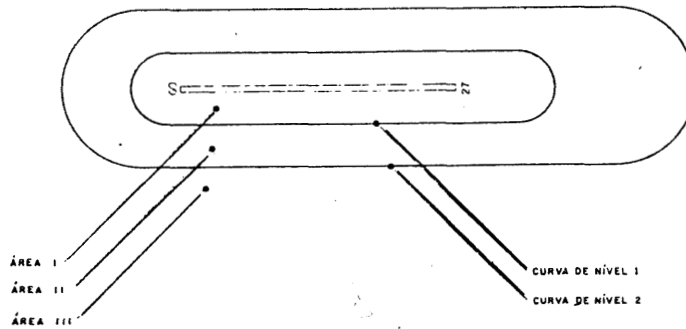

MINISTÉRIO DA AERONÁUTICA
DEPARTAMENTO DE AVIAÇÃO CIVIL
CECIA
AEROPORTO DE UBATUBA
UBATUBA - SP

ELABORAÇÃO: DENNER S. VERONESE
DESENHO: SÉRGIO NICOLAU RODRIGUES
CONFERIDO: JORGE CLAUDIO DA S. PINTO

PLANO ESPECÍFICO DE ZONEAMENTO DE RUI DO

ESCALA GRÁFICA DATA FEV. 84 DESENHO Nº SSUB PR/EZR/330 001

PLANO ESPECÍFICO DE ZONEAMENTO DE RÚIDO DO AEROPORTO DE URUBUPUNGÁ — SP

ANEXO XLVI

APROVADO PELA PORTARIA Nº 629/GM5 ,DE 02 DE maio DE 1984

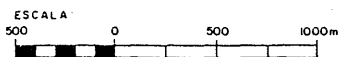
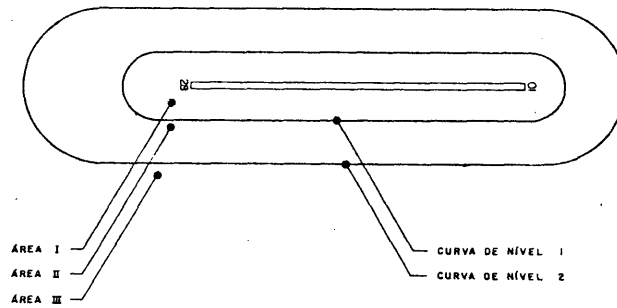

MINISTÉRIO DA AERONÁUTICA
 DEPARTAMENTO DE AVIAÇÃO CIVIL
CECIA AEROPORTO DE URUBUPUNGÁ
 URUBUPUNGÁ - SP

ELABORAÇÃO: JORGE CLAUDIO S. PINTO
 DESENHO: NELSON IVAN DE ARAUJO
 CONFERIDO: DENNER S. VERONESE

PLANO ESPECÍFICO DE ZONEAMENTO DE RÚIDO

ESCALA: GRÁFICA DATA: FEV. 84 DESENHO Nº: SBUP PR/EZR/330 001

PLANO ESPECÍFICO DE ZONEAMENTO DE RÚIDO DO AEROPORTO DE VOTUPORANGA — SP

ANEXO XLVII

APROVADO PELA PORTARIA Nº 629/GM5 ,DE 02 DE maio DE 1984

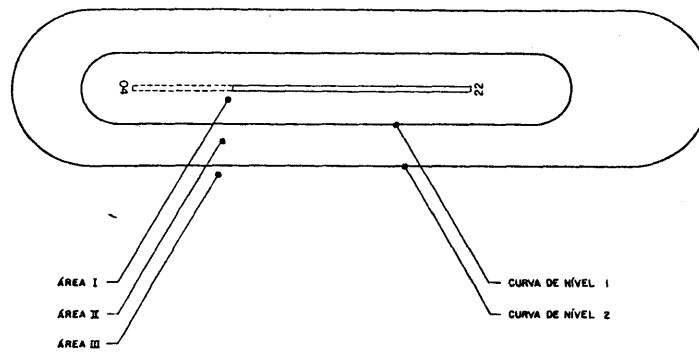

MINISTÉRIO DA AERONÁUTICA
 DEPARTAMENTO DE AVIAÇÃO CIVIL
CECIA AEROPORTO DE VOTUPORANGA
 VOTUPORANGA - SP

ELABORAÇÃO: DENNER S. VERONESE
 DESENHO: NELSON IVAN DE ARAUJO
 CONFERIDO: JORGE CLAUDIO DA S. PINTO

PLANO ESPECÍFICO DE ZONEAMENTO DE RÚIDO

ESCALA: GRÁFICA DATA: FEV. 84 DESENHO Nº: SSVU PR/EZR/330 001

PLANO ESPECÍFICO DE ZONEAMENTO DE RÚIDO DO AEROPORTO INTERNACIONAL DE CAMPINAS — SP (VIRACOPOS)

ANEXO XC

APROVADO PELA PORTARIA Nº 629/GM5 ,DE 02 DE maio DE 1984

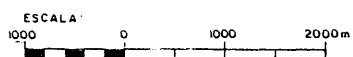
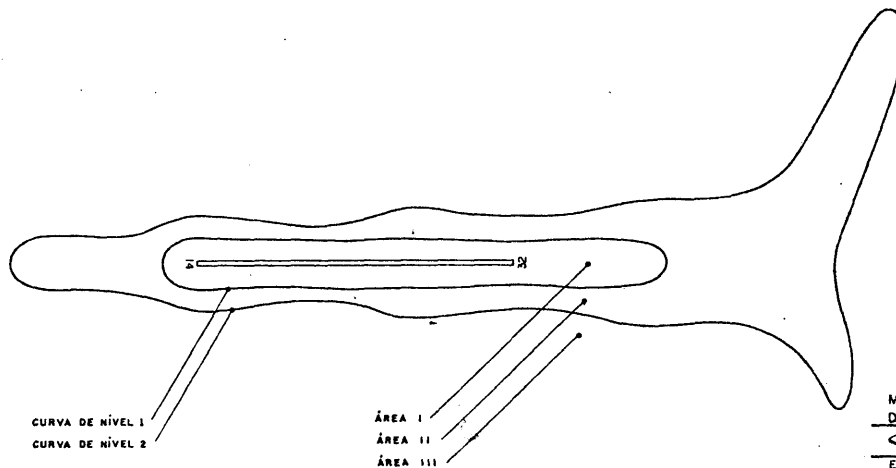

MINISTÉRIO DA AERONÁUTICA
 DEPARTAMENTO DE AVIAÇÃO CIVIL
CECIA AEROPORTO INTERNACIONAL DE CAMPINAS (VIRACOPOS)
 CAMPINAS - SP

ELABORAÇÃO: JORGE CLAUDIO S. PINTO
 DESENHO: LUIZ CARLOS VILELA DOS SANTOS
 CONFERIDO: GILBERTO WAGNER BARATO

PLANO ESPECÍFICO DE ZONEAMENTO DE RÚIDO

ESCALA: GRÁFICA DATA: FEV. 84 DESENHO Nº: SBKP PR/EZR/330 001

V COMAR

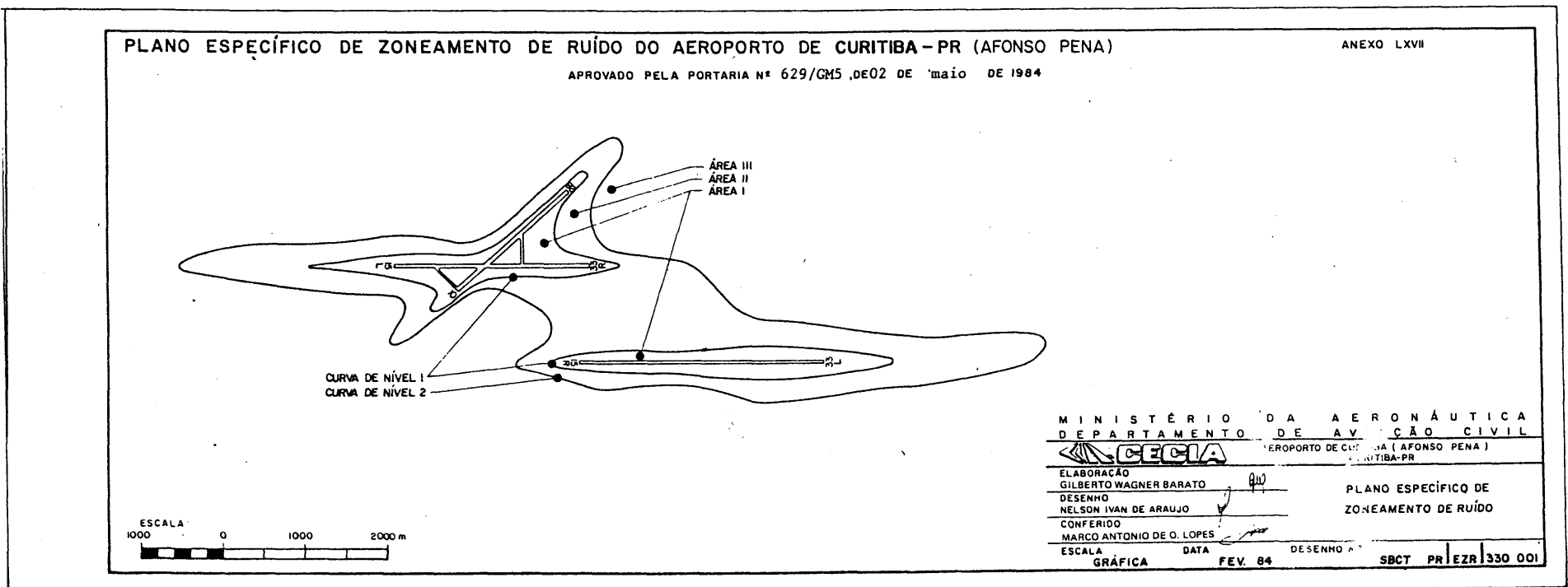
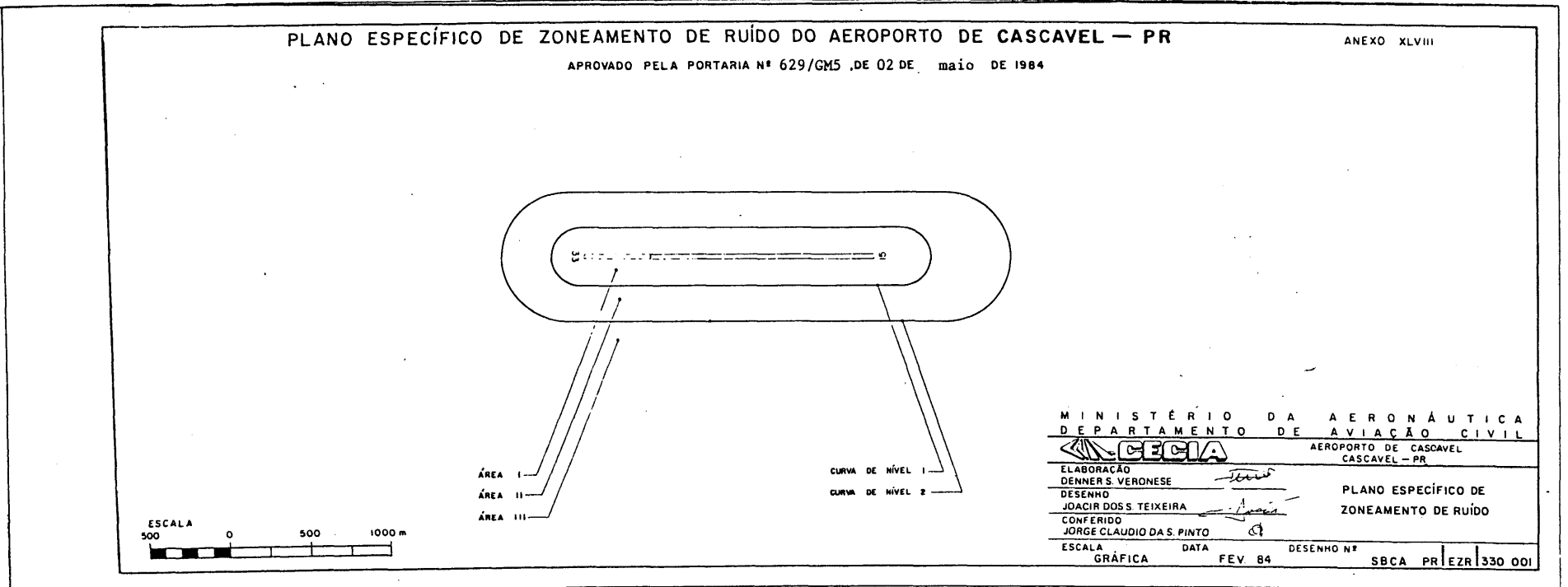
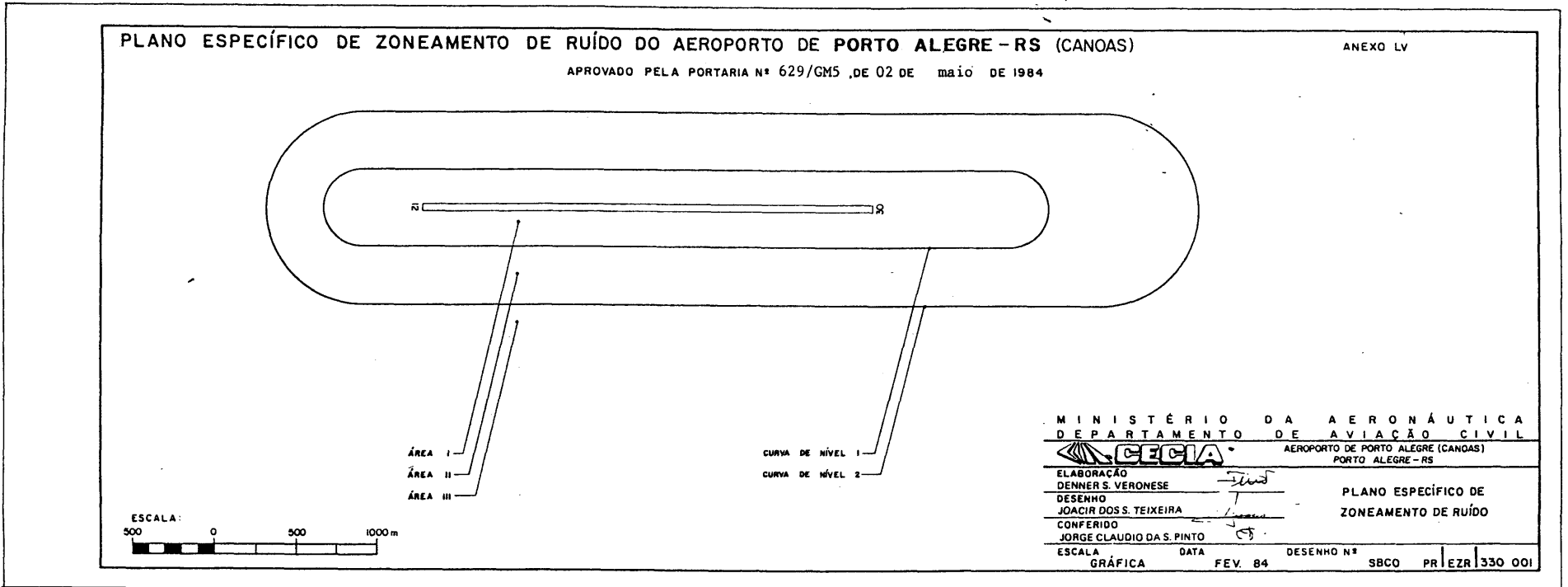

PLANO ESPECÍFICO DE ZONEAMENTO DE RUI DO AEROPORTO DE CURITIBA - PR (BACACHERI)

ANEXO XLIX

APROVADO PELA PORTARIA N° 629/GM5, DE 02 DE maio DE 1984

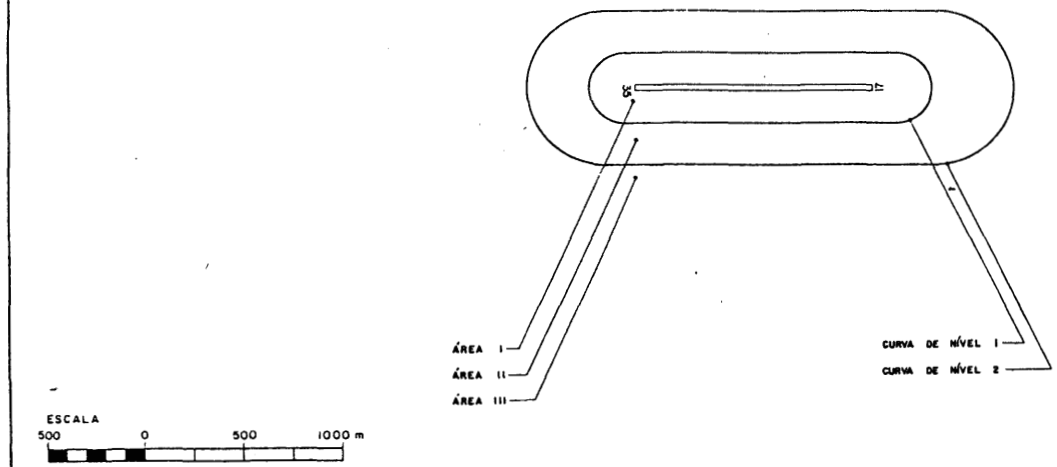

MINISTÉRIO DA AERONÁUTICA
DEPARTAMENTO DE AVIAÇÃO CIVIL
CECIA AEROPORTO DE CURITIBA (BACACHERI)
CURITIBA - PR
ELABORAÇÃO DENNER S. VERONESE
DESENHO SÉRGIO NICOLAU RODRIGUES
CONFERIDO JORGE CLAUDIO DA S. PINTO
ESCALA GRÁFICA DATA FEV. 84 DESENHO N° SBBI PR/EZR 330 001

PLANO ESPECÍFICO DE ZONEAMENTO DE RUI DO AEROPORTO DE FLORIANÓPOLIS - SC

ANEXO LXVIII

APROVADO PELA PORTARIA N° 629/GM5, DE 02 DE maio DE 1984

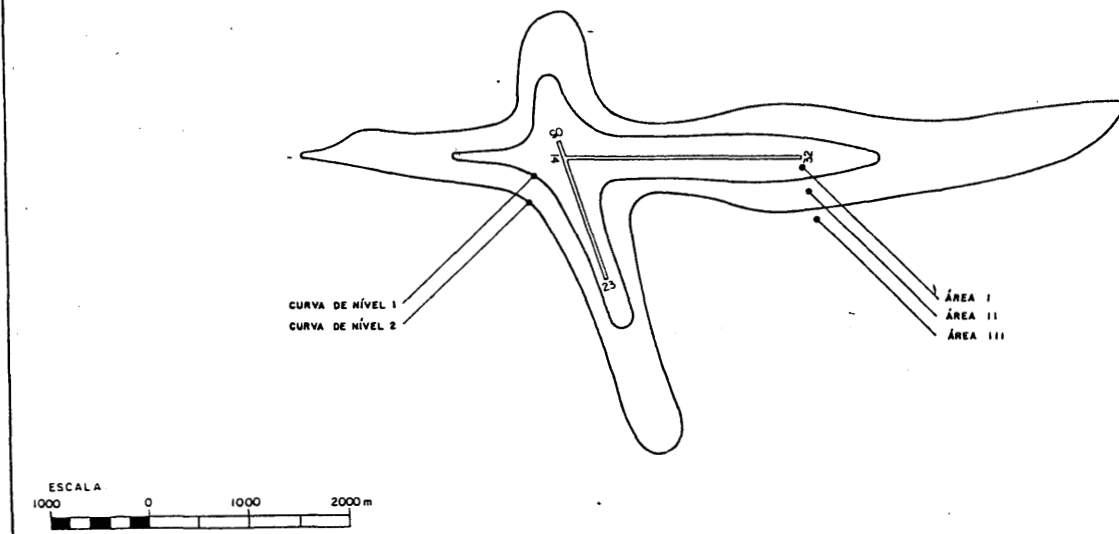

MINISTÉRIO DA AERONÁUTICA
DEPARTAMENTO DE AVIAÇÃO CIVIL
CECIA AEROPORTO DE FLORIANÓPOLIS
FLORIANÓPOLIS-SC
ELABORAÇÃO JORGE CLAUDIO S. PINTO
DESENHO DJALMA LUIZ PEREIRA JUNIOR
CONFERIDO GILBERTO WAGNER BARATO
ESCALA GRÁFICA DATA FEV. 84 DESENHO N° SBFL PR/EZR 330 001

PLANO ESPECÍFICO DE ZONEAMENTO DE RUI DO AEROPORTO INTERNACIONAL DE FOZ DO IGUAÇU - PR

ANEXO LXIX

APROVADO PELA PORTARIA N° 629/GM5, DE 02 DE maio DE 1984

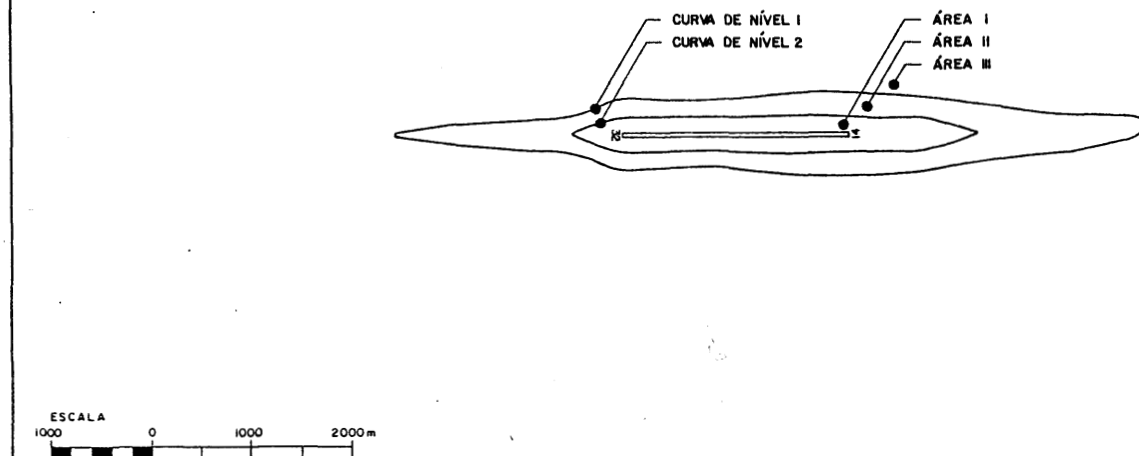

MINISTÉRIO DA AERONÁUTICA
DEPARTAMENTO DE AVIAÇÃO CIVIL
CECIA AEROPORTO INTERNACIONAL DE FOZ DO IGUAÇU
FOZ DO IGUAÇU - PR
ELABORAÇÃO JORGE CLAUDIO S. PINTO
DESENHO DJALMA LUIZ PEREIRA JUNIOR
CONFERIDO MARCO ANTONIO DE O. LOPES
ESCALA GRÁFICA DATA FEV. 84 DESENHO N° SBFI PR/EZR 330 001

PLANO ESPECÍFICO DE ZONEAMENTO DE RUIDO DO AEROPORTO DE LONDRINA - PR

ANEXO L

APROVADO PELA PORTARIA Nº 629/GM5 DE 02 DE maio DE 1984

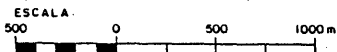
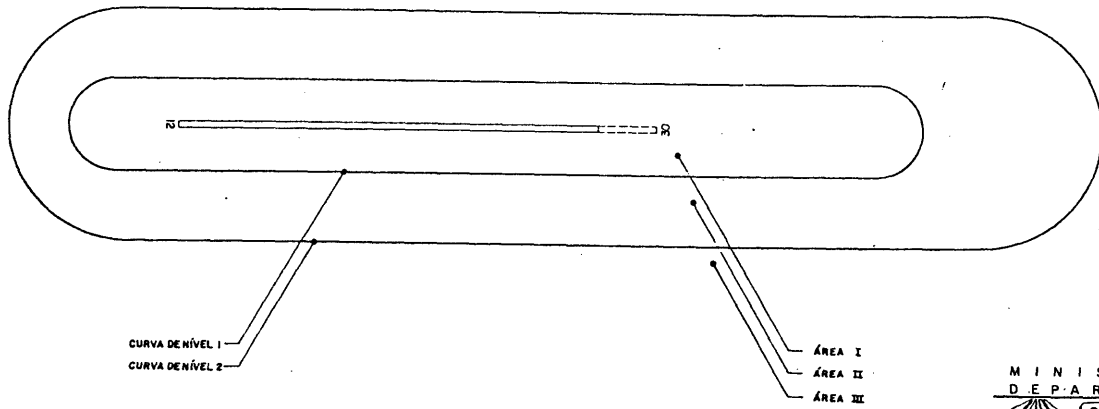

MINISTÉRIO DA AERONÁUTICA
DEPARTAMENTO DE AVIAÇÃO CIVIL
CECIA
AEROPORTO DE LONDRINA
LONDRINA - PR

ELABORAÇÃO DENNER S. VERONESE
DESENHO NELSON IVAN DE ARAUJO
CONFERIDO JORGE CLAUDIO DA S. PINTO

PLANO ESPECÍFICO DE ZONEAMENTO DE RUIDO

ESCALA GRÁFICA DATA FEV. 84 DESENHO Nº SBLO PR/EZR 330 001

PLANO ESPECÍFICO DE ZONEAMENTO DE RUIDO DO AEROPORTO DE MARINGÁ - PR

ANEXO LII

APROVADO PELA PORTARIA Nº 629/GM5 DE 02 DE maio DE 1984

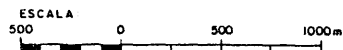
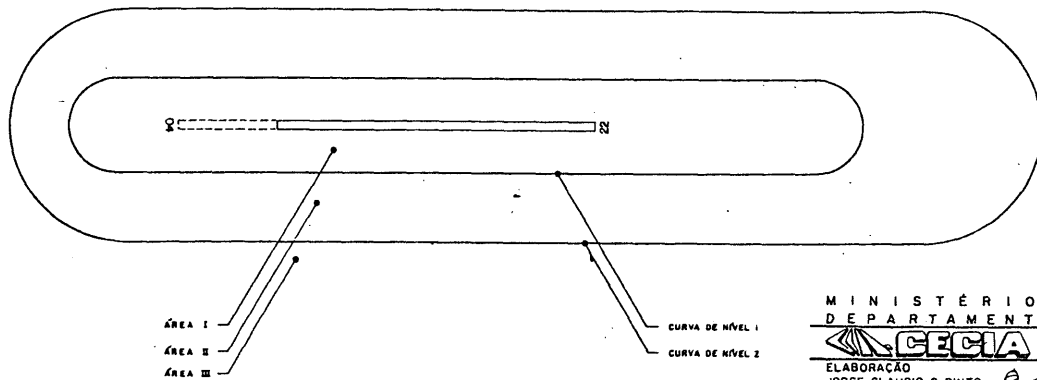

MINISTÉRIO DA AERONÁUTICA
DEPARTAMENTO DE AVIAÇÃO CIVIL
CECIA
AEROPORTO DE MARINGÁ
MARINGÁ - PR

ELABORAÇÃO JORGE CLAUDIO S. PINTO
DESENHO NELSON IVAN DE ARAUJO
CONFERIDO DENNER S. VERONESE

PLANO ESPECÍFICO DE ZONEAMENTO DE RUIDO

ESCALA GRÁFICA DATA FEV. 84 DESENHO Nº SSMG PR/EZR 330 001

PLANO ESPECÍFICO DE ZONEAMENTO DE RUIDO DO AEROPORTO DE NAVEGANTES - SC

ANEXO LI

APROVADO PELA PORTARIA Nº 629/GM5 DE 02 DE maio DE 1984

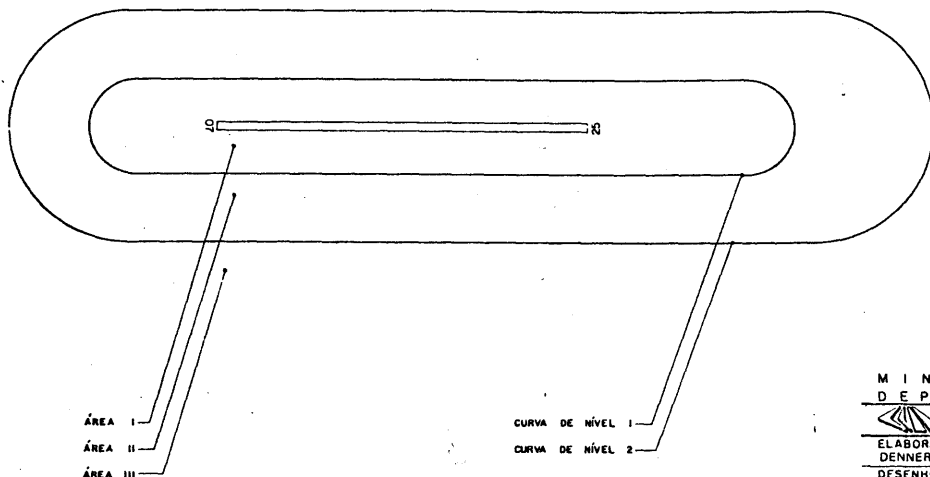

MINISTÉRIO DA AERONÁUTICA
DEPARTAMENTO DE AVIAÇÃO CIVIL
CECIA
AEROPORTO DE NAVEGANTES
NAVEGANTES - SC

ELABORAÇÃO DENNER S. VERONESE
DESENHO JOACIR DOS S. TEIXEIRA
CONFERIDO JORGE CLAUDIO DA S. PINTO

PLANO ESPECÍFICO DE ZONEAMENTO DE RUIDO

ESCALA GRÁFICA DATA FEV. 84 DESENHO Nº SSNF PR/EZR 330 001

PLANO ESPECÍFICO DE ZONEAMENTO DE RÚIDO DO AEROPORTO LAURO KURTZ - (PASSO FUNDO - RS)

ANEXO LV

APROVADO PELA PORTARIA Nº 629/GM5 DE 02 DE maio DE 1984

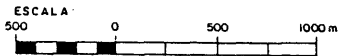
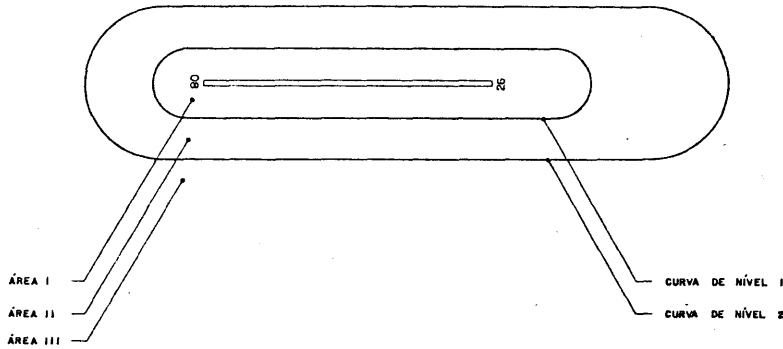

MINISTÉRIO DA AERONÁUTICA
DEPARTAMENTO DE AVIAÇÃO CIVIL
CECIA AEROPORTO LAURO KURTZ
PASSO FUNDO - RS

ELABORAÇÃO: JORGE CLAUDIO S. PINTO
DESENHO: TITOV CARLOS F. DE PAULA
CONFERIDO: DENNER S. VERONESE

PLANO ESPECÍFICO DE ZONEAMENTO DE RÚIDO

ESCALA GRÁFICA DATA FEV. 84 DESENHO Nº SBPF PR/EZR 330 001

PLANO ESPECÍFICO DE ZONEAMENTO DE RÚIDO DO AEROPORTO INTERNACIONAL DE PELOTAS - RS

ANEXO LIV

APROVADO PELA PORTARIA Nº 629/GM5 DE 02 DE maio DE 1984

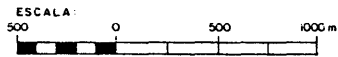
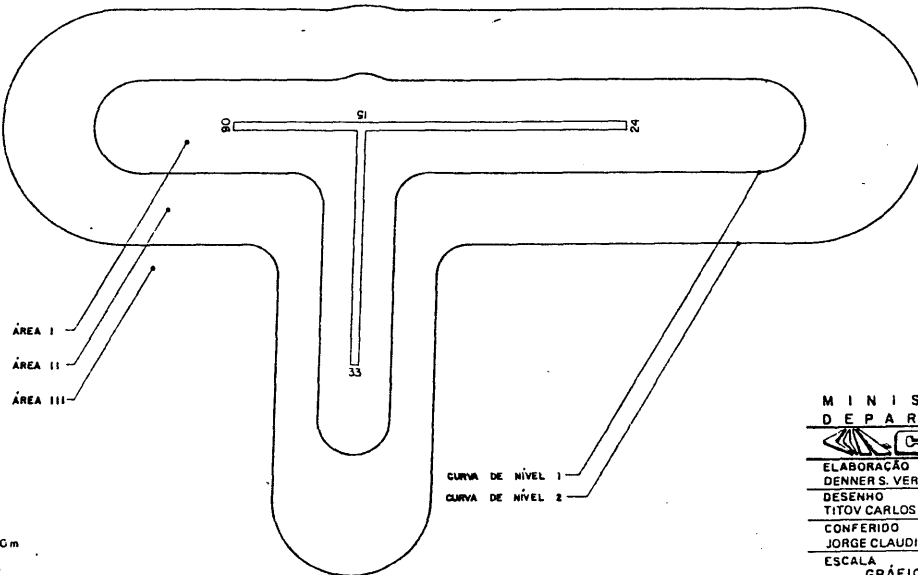

MINISTÉRIO DA AERONÁUTICA
DEPARTAMENTO DE AVIAÇÃO CIVIL
CECIA AEROPORTO INTERNACIONAL DE PELOTAS
PELOTAS - RS

ELABORAÇÃO: DENNER S. VERONESE
DESENHO: TITOV CARLOS F. DE PAULA
CONFERIDO: JORGE CLAUDIO DA S. PINTO

PLANO ESPECÍFICO DE ZONEAMENTO DE RÚIDO

ESCALA GRÁFICA DATA FEV. 84 DESENHO Nº SBPK PR/EZR 330 001

PLANO ESPECÍFICO DE ZONEAMENTO DE RÚIDO DO AEROPORTO INTERNACIONAL SALGADO FILHO - (PORTO ALEGRE - RS) ANEXO LXXIV

APROVADO PELA PORTARIA Nº 629/GM5 DE 02 DE maio DE 1984

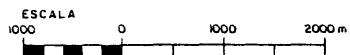
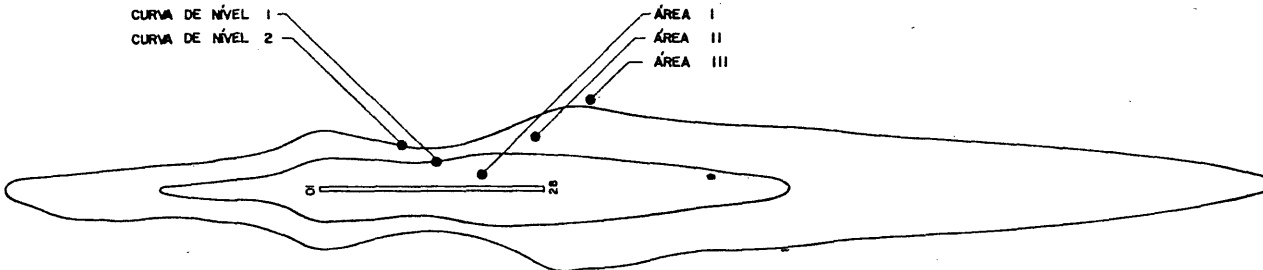

MINISTÉRIO DA AERONÁUTICA
DEPARTAMENTO DE AVIAÇÃO CIVIL
CECIA AEROPORTO INTERNACIONAL SALGADO FILHO
PORTO ALEGRE - RS

ELABORAÇÃO: JORGE CLAUDIO S. PINTO
DESENHO: NELSON IVAN DE ARAUJO
CONFERIDO: GILBERTO WAGNER BARATO

PLANO ESPECÍFICO DE ZONEAMENTO DE RÚIDO

ESCALA GRÁFICA DATA FEV. 84 DESENHO Nº SBPA PR/EZR 330 001

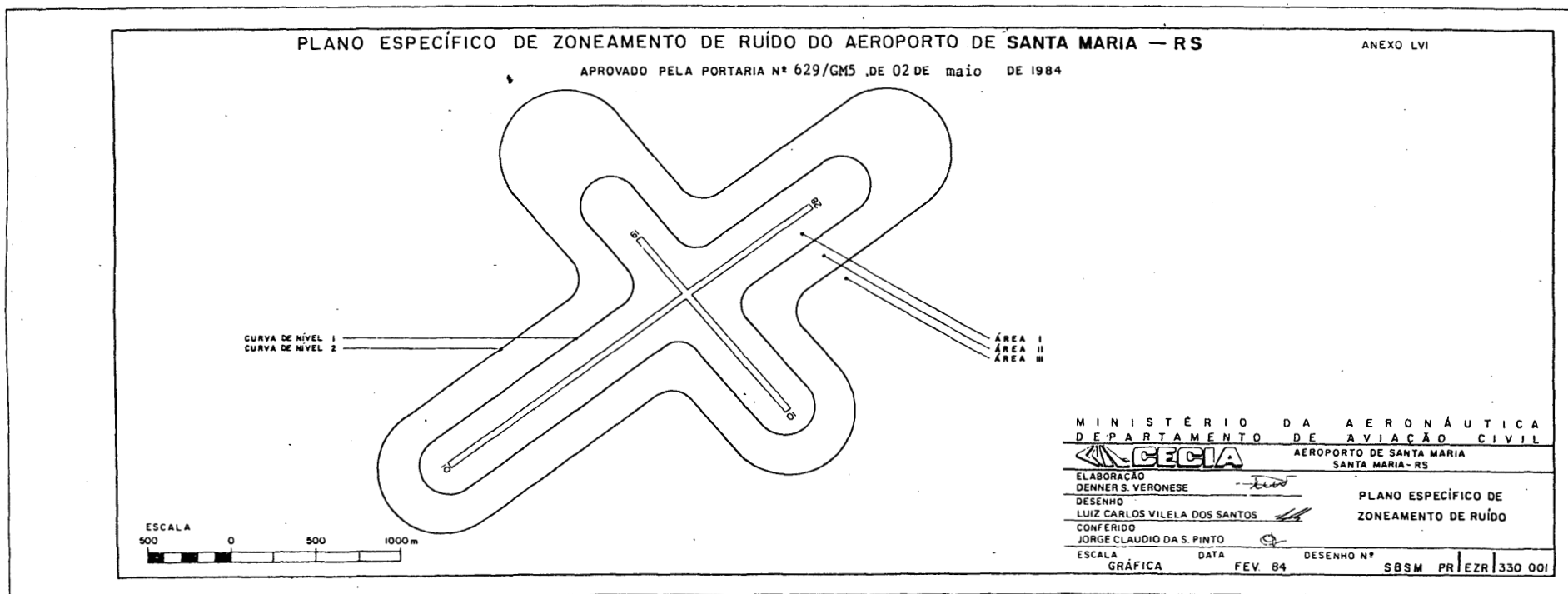

VI COMAR

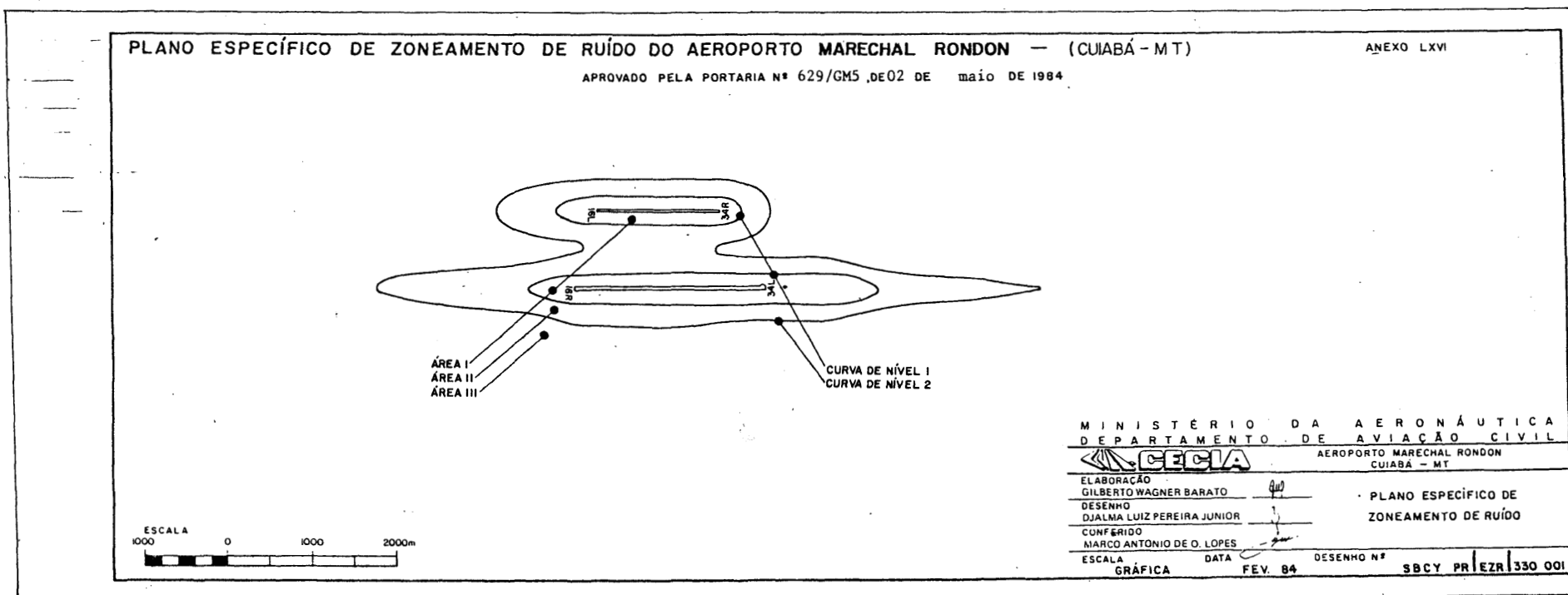
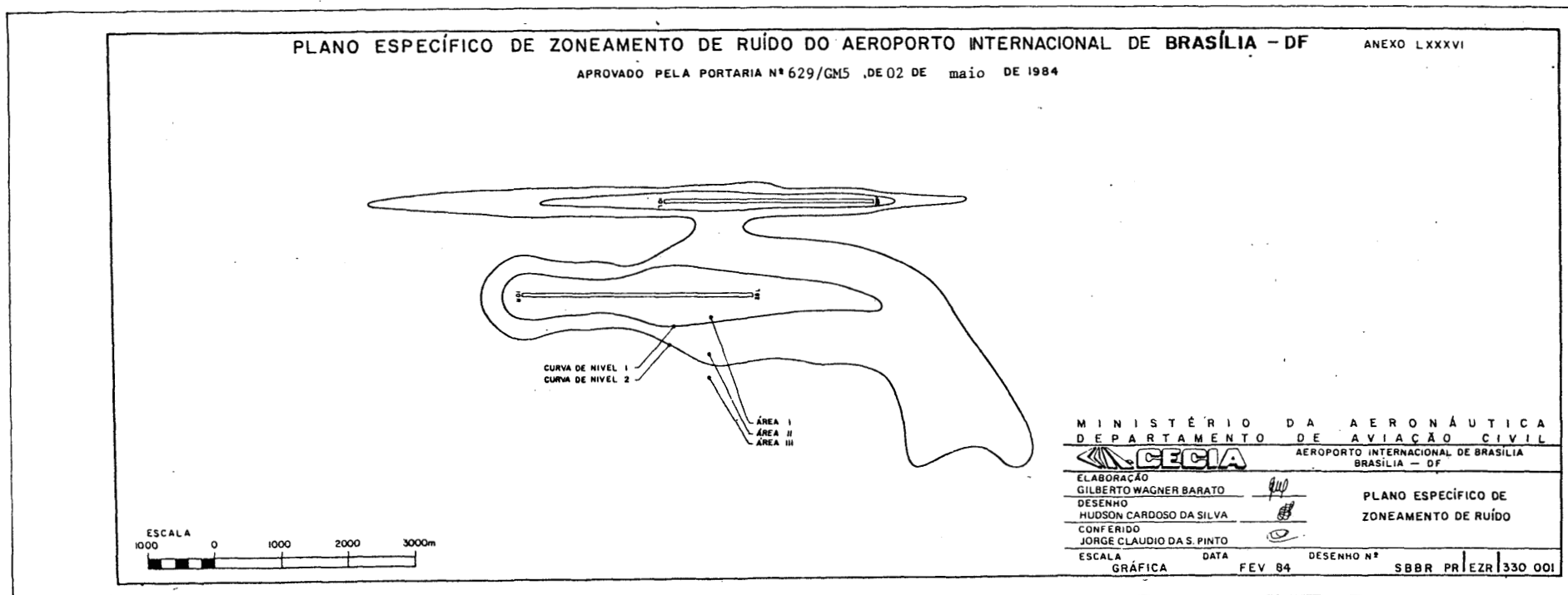

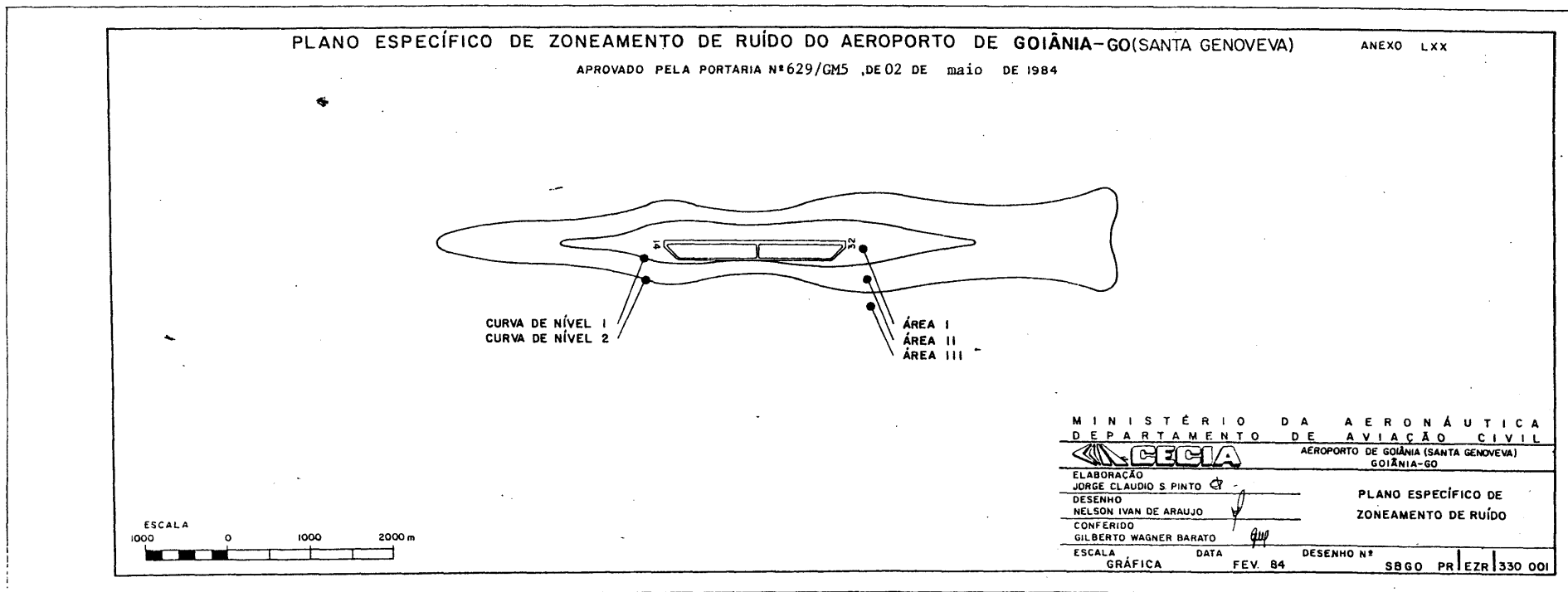

VII COMAR

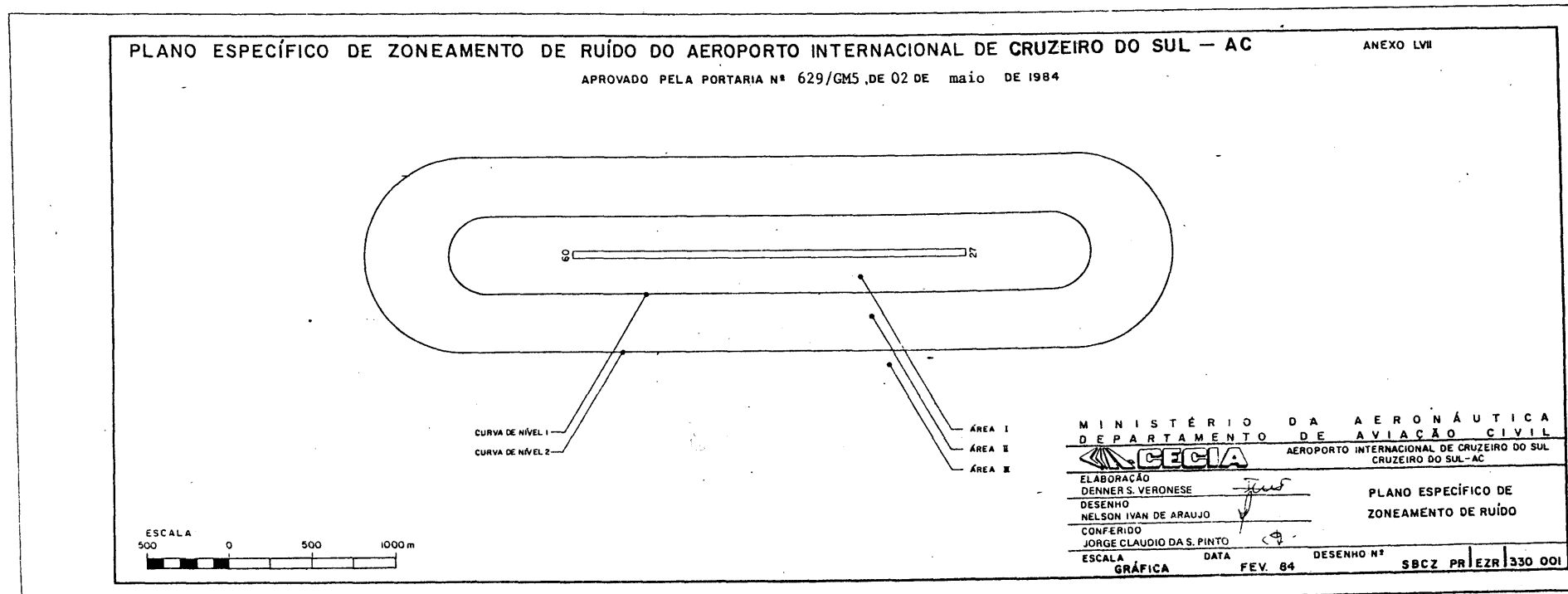
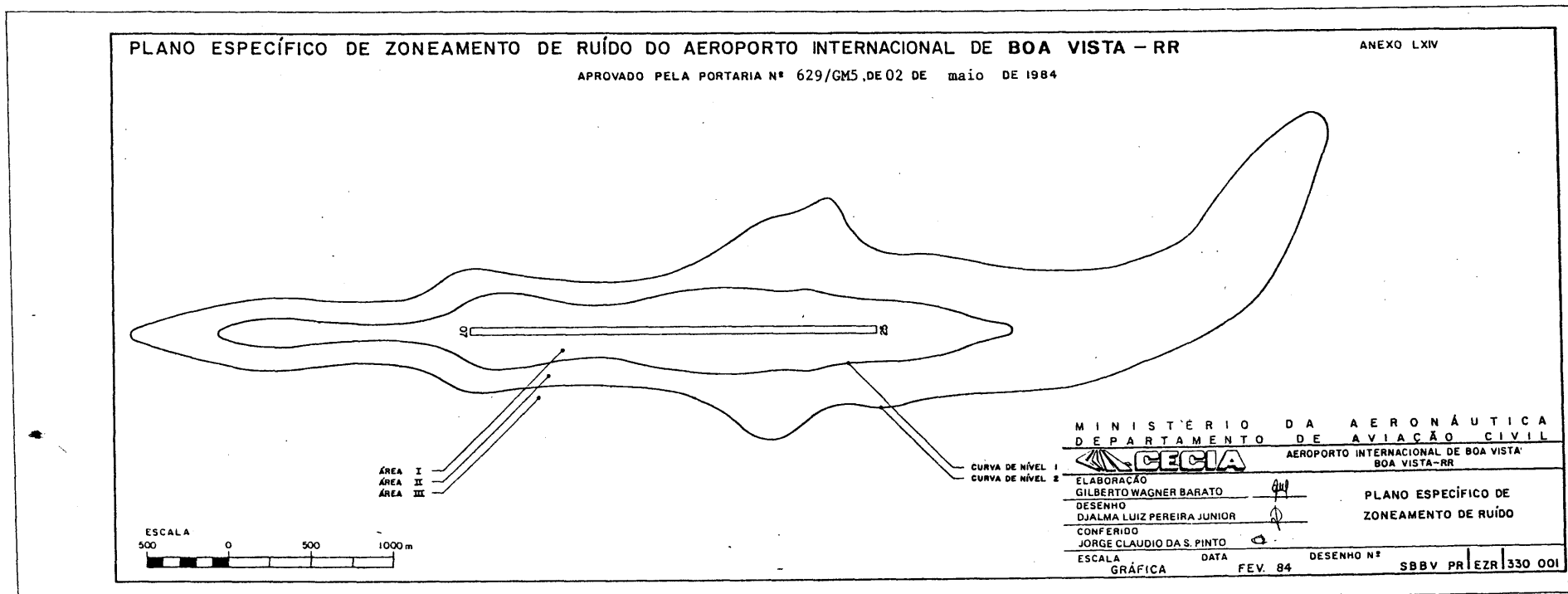

PLANO ESPECÍFICO DE ZONEAMENTO DE RUI DO AEROPORTO INTERNACIONAL EDUARDO GOMES — (MANAUS-AM) ANEXO LXXX
 APROVADO PELA PORTARIA Nº 629/GM5, DE 02 DE maio DE 1984

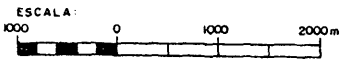
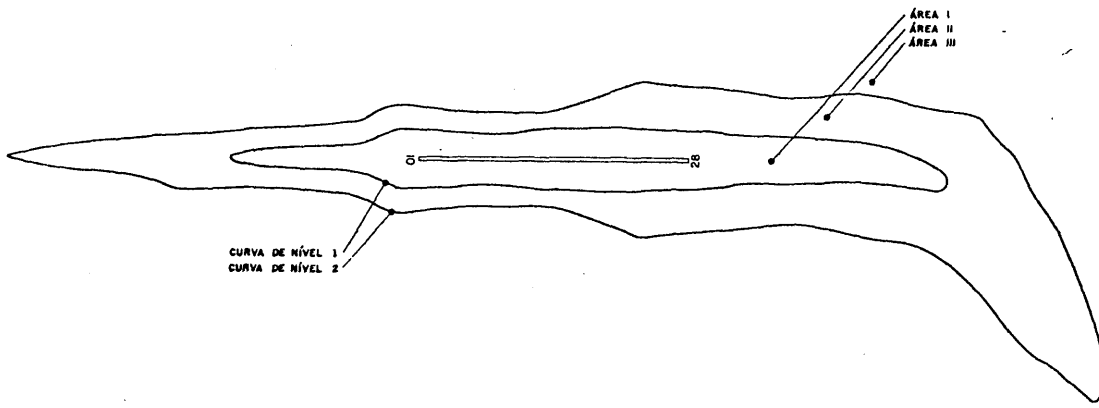

MINISTÉRIO DA AERONÁUTICA
 DEPARTAMENTO DE AVIAÇÃO CIVIL
CECIA AEROPORTO INTERNACIONAL EDUARDO GOMES
 MANAUS - AM

ELABORAÇÃO: GILBERTO WAGNER BARATO
 DESENHO: NELSON IVAN DE ARAUJO
 CONFERIDO: JORGE CLAUDIO DA S. PINTO

PLANO ESPECÍFICO DE ZONEAMENTO DE RUI DO

ESCALA: GRÁFICA DATA: FEV. 84 DESENHO Nº: SBEG PR/EZR/330 001

PLANO ESPECÍFICO DE ZONEAMENTO DE RUI DO AEROPORTO DE PONTA PELADA (MANAUS AM) ANEXO LVIII
 APROVADO PELA PORTARIA Nº 629/GM5, DE 02 DE maio DE 1984

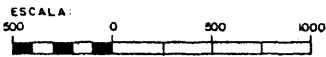
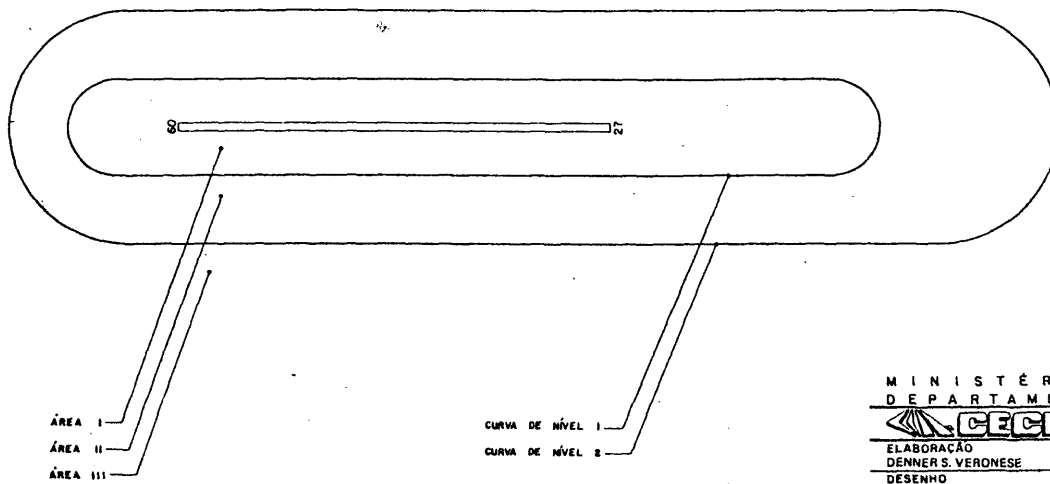

MINISTÉRIO DA AERONÁUTICA
 DEPARTAMENTO DE AVIAÇÃO CIVIL
CECIA AEROPORTO DE PONTA PELADA
 MANAUS-AM

ELABORAÇÃO: DENNER S. VERONESE
 DESENHO: JOACIR DOS S. TEIXEIRA
 CONFERIDO: JORGE CLAUDIO DA S. PINTO

PLANO ESPECÍFICO DE ZONEAMENTO DE RUI DO

ESCALA: GRÁFICA DATA: FEV. 84 DESENHO Nº: SBMN PR/EZR/330 001

PLANO ESPECÍFICO DE ZONEAMENTO DE RUI DO AEROPORTO DE PORTO VELHO - RO ANEXO LXXVIII
 APROVADO PELA PORTARIA Nº 629/GM5, DE 02 DE maio DE 1984

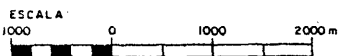
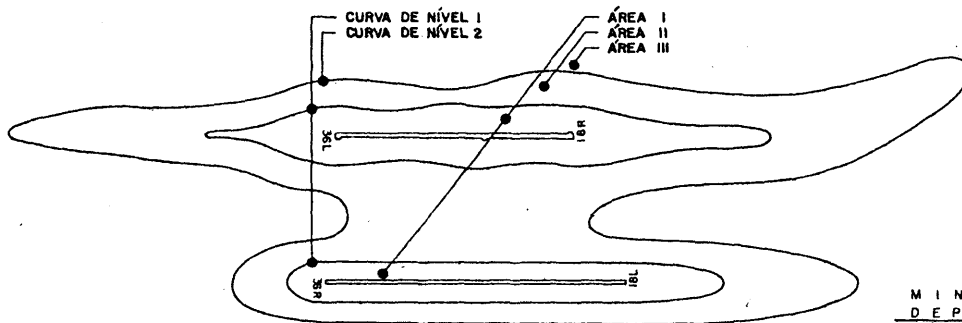

MINISTÉRIO DA AERONÁUTICA
 DEPARTAMENTO DE AVIAÇÃO CIVIL
CECIA AEROPORTO DE PORTO VELHO
 PORTO VELHO-RO

ELABORAÇÃO: MARCO ANTONIO DE O. LOPES
 DESENHO: NELSON IVAN DE ARAUJO
 CONFERIDO: GILBERTO WAGNER BARATO

PLANO ESPECÍFICO DE ZONEAMENTO DE RUI DO

ESCALA: GRÁFICA DATA: FEV. 84 DESENHO Nº: SBPV PR/EZR/330 001

PLANO ESPECÍFICO DE ZONEAMENTO DE RÚIDO DO AEROPORTO INTERNACIONAL DE RIO BRANCO - AC

ANEXO LIX

APROVADO PELA PORTARIA Nº 629/GM5 DE 02 DE maio DE 1984

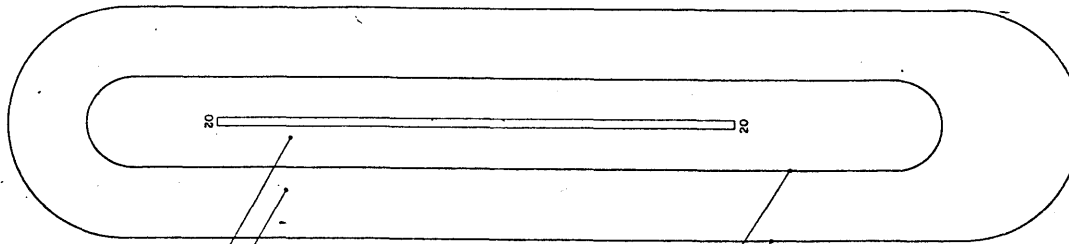

ÁREA I
ÁREA II
ÁREA III

CURVA DE NÍVEL 1
CURVA DE NÍVEL 2

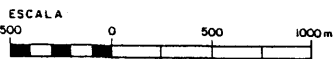

MINISTÉRIO DA AERONÁUTICA
DEPARTAMENTO DE AVIAÇÃO CIVIL
CECIA AEROPORTO INTERNACIONAL DE RIO BRANCO
RIO BRANCO - AC

ELABORAÇÃO DENNER S. VERONESE
DESENHO JOACIR DOS S. TEIXEIRA
CONFERIDO JORGE CLAUDIO DA S. PINTO

PLANO ESPECÍFICO DE ZONEAMENTO DE RÚIDO

ESCALA GRÁFICA DATA FEV. 84 DESENHO Nº SBR8 PR/EZR/330 001

PLANO ESPECÍFICO DE ZONEAMENTO DE RÚIDO DO AEROPORTO INTERNACIONAL DE TABATINGA - AM

ANEXO LX

APROVADO PELA PORTARIA Nº 629/GM5 DE 02 DE maio DE 1984

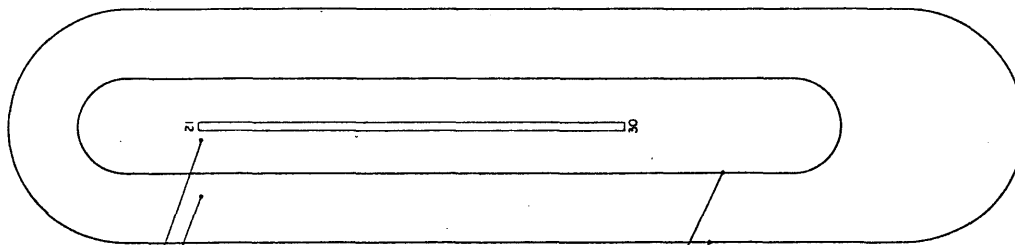

ÁREA I
ÁREA II
ÁREA III

CURVA DE NÍVEL 1
CURVA DE NÍVEL 2

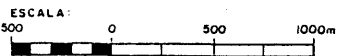

MINISTÉRIO DA AERONÁUTICA
DEPARTAMENTO DE AVIAÇÃO CIVIL
CECIA AEROPORTO INTERNACIONAL DE TABATINGA
TABATINGA - AM

ELABORAÇÃO DENNER S. VERONESE
DESENHO JOACIR DOS S. TEIXEIRA
CONFERIDO JORGE CLAUDIO DA S. PINTO

PLANO ESPECÍFICO DE ZONEAMENTO DE RÚIDO

ESCALA GRÁFICA DATA FEV. 84 DESENHO Nº SBT8 PR/EZR/330 001

PLANO ESPECÍFICO DE ZONEAMENTO DE RÚIDO DO AEROPORTO DE TEFÉ - AM

ANEXO LXI

APROVADO PELA PORTARIA Nº 629/GM5 DE 02 DE maio DE 1984

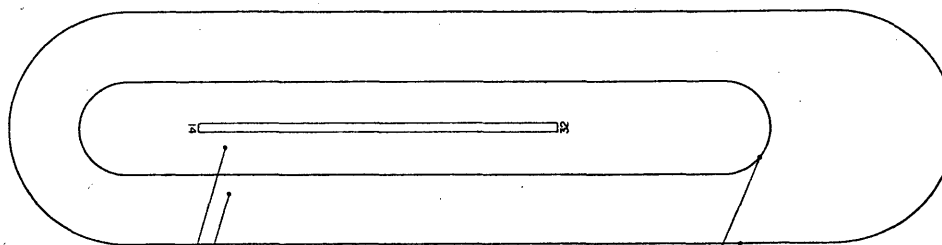

ÁREA I
ÁREA II
ÁREA III

CURVA DE NÍVEL 1
CURVA DE NÍVEL 2

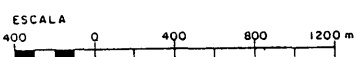

MINISTÉRIO DA AERONÁUTICA
DEPARTAMENTO DE AVIAÇÃO CIVIL
CECIA AEROPORTO DE TEFÉ
TEFÉ - AM

ELABORAÇÃO DENNER S. VERONESE
DESENHO TITOV CARLOS F. DE PAULA
CONFERIDO JORGE CLAUDIO DA S. PINTO

PLANO ESPECÍFICO DE ZONEAMENTO DE RÚIDO

ESCALA GRÁFICA DATA FEV. 84 DESENHO Nº SBT8 PR/EZR/330 001